



## **POWER SANDER PPS 200 C2**

(HU)

### **PENTACSISZOLÓ**

Az originál használati utasítás fordítása

(CZ)

### **PENTA BRUSKA**

Překlad originálního provozního návodu

(DE) (AT) (CH)

### **PENTASCHLEIFER**

Originalbetriebsanleitung

(SI)

### **PENTA BRUSILNIK**

Prevod originalnega navodila za uporabo

(SK)

### **PENTA BRÚSKA**

Preklad originálneho návodu na obsluhu

IAN 365102\_2101



(HU)

Olvasás előtt kattintson az ábrát tartalmazó oldalra és végezetül ismerje meg a készülék mindegyik funkcióját.

---

(SI)

Pred branjem odprite stran s slikami in se nato seznanite z vsemi funkcijami naprave.

---

(CZ)

Před čtením si otevřete stranu s obrázky a potom se seznámte se všemi funkcemi přístroje.

---

(SK)

Pred čítaním si odklopte stranu s obrázkami a potom sa oboznámte so všetkými funkciami prístroja.

---

(DE) (AT) (CH)

Klappen Sie vor dem Lesen die Seite mit den Abbildungen aus und machen Sie sich anschließend mit allen Funktionen des Gerätes vertraut.

HU	Az originál használati utasítás fordítása	Oldal	1
SI	Prevod originalnega navodila za uporabo	Stran	11
CZ	Překlad originálního provozního návodu	Strana	21
SK	Překlad originálneho návodu na obsluhu	Strana	31
DE/AT/CH	Originalbetriebsanleitung	Seite	41

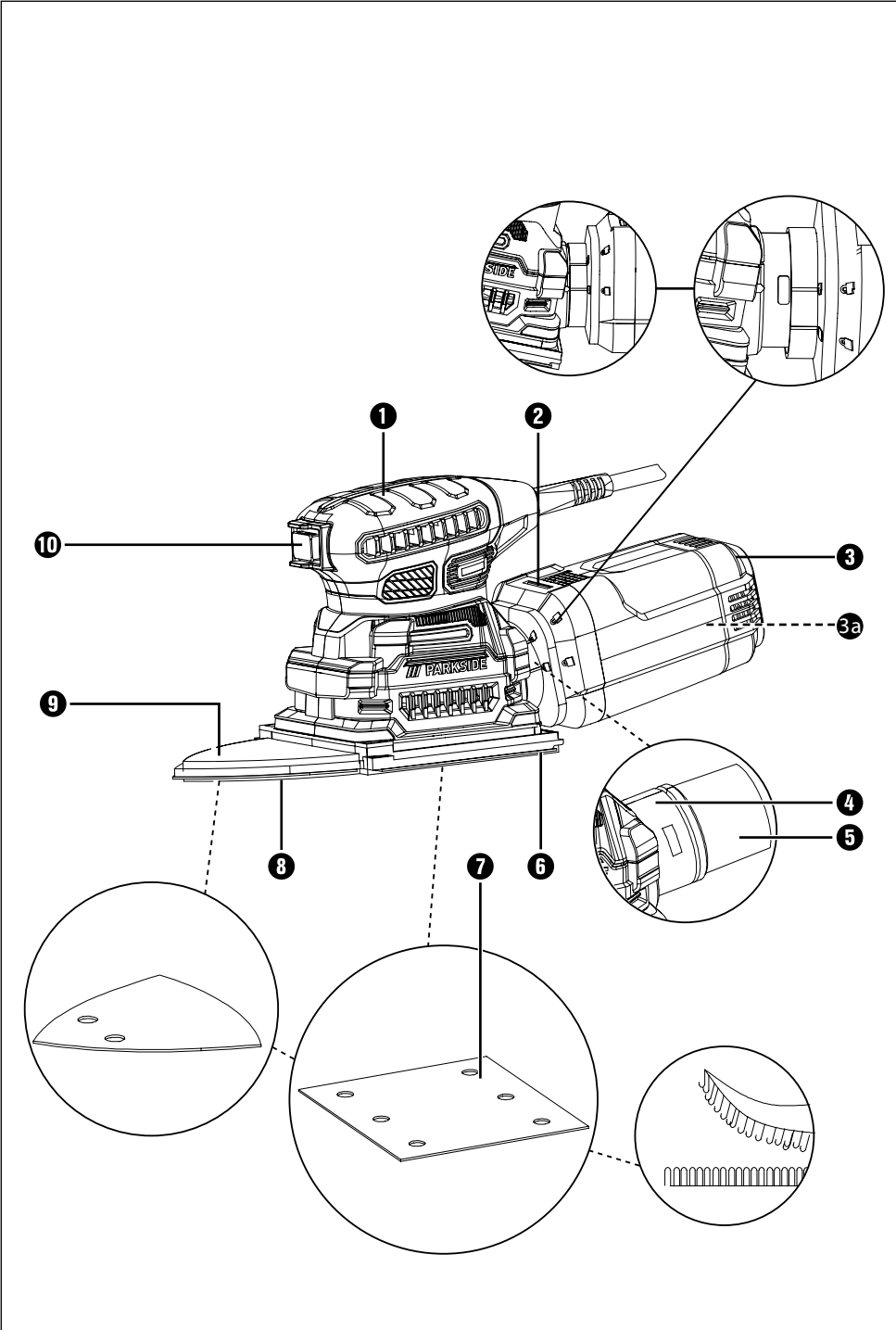

# Tartalomjegyzék

<b>Bevezető</b> .....	<b>2</b>
Rendeltetésszerű használat .....	2
Felszereltség .....	2
A csomag tartalma .....	2
Műszaki adatok .....	2
<b>Általános biztonsági utasítások elektromos kéziszerszámokhoz</b> .....	<b>3</b>
1. Munkahelyi biztonság .....	3
2. Elektromos biztonság .....	3
3. Személyi biztonság .....	4
4. Az elektromos kéziszerszám használata és kezelése .....	4
5. Szerviz .....	5
Készülék-specifikus biztonsági utasítások .....	5
Eredeti tartozékok/kiegészítő eszközök .....	6
<b>Használat</b> .....	<b>6</b>
Be- és kikapcsolás .....	6
Csiszolólap rögzítése .....	6
A por elszívása .....	6
Munkavégzésre vonatkozó utasítások, ötletek és fogások .....	7
<b>Karbantartás és tisztítás</b> .....	<b>7</b>
<b>Ártalmatlanítás</b> .....	<b>8</b>
<b>A Kompernass Handels GmbH garanciája</b> .....	<b>8</b>
<b>Szerviz</b> .....	<b>9</b>
<b>Gyártja</b> .....	<b>9</b>
<b>Az eredeti megfelelőségi nyilatkozat fordítása</b> .....	<b>10</b>

## PENTACSISZOLÓ PPS 200 C2

### Bevezető

Gratulálunk új készüléke megvásárlásához. Vásárlásával kiváló minőségű termék mellett döntött. A használati útmutató a termék része. Fontos tudnivalókat tartalmaz a biztonságra, használatra és ártalmatlanításra vonatkozóan. A termék használata előtt ismerkedjen meg valamennyi használati és biztonsági utasítással. A készüléket csak a leírásnak megfelelően és a megadott célokra használja. A készülék harmadik személynek történő továbbadása esetén adja át a készülékhez tartozó valamennyi leírást is.

### Rendeltetészerű használat

A készülék fa, műanyag és festék száraz-csiszolására alkalmas. Minden egyéb felhasználási mód vagy módosítás rendeltetésellenesnek minősül és jelentős balesetveszélyt rejt magában. A nem rendeltetészerű használatból eredő károkat a gyártó nem vállal felelősséget. A készülék nem alkalmas ipari használatra.

### Felszereltség

- 1 fogófelület
- 2 kireteszelő gomb
- 3 porfelfogó doboz
- 3a Porzsák
- 4 csatlakozó (elszívó)
- 5 külső porelszívó adapter
- 6 csiszolólemez (négyyszögletes)
- 7 csiszolólap
- 8 csiszolólemez (háromszög lent)
- 9 csiszolólemez (háromszög fent)
- 10 BE/KI kapcsoló

### A csomag tartalma

- 1 pentacsiszoló
- 3 csiszolólap (szemcseméret 120)
- 1 porfelfogó doboz
- 1 külső porelszívó adapter
- 1 használati útmutató

### Műszaki adatok

Névleges feszültség	230 V ~, 50 Hz (váltóáram)
Névleges teljesítményfelvétel	200 W
Névleges fordulatszám	$n_o$ 14000 min <sup>-1</sup>
Névleges rezgésszám	$n_o$ 28000 min <sup>-1</sup>
Csiszolólap-méretek	négyszög 112 x 112 mm háromszög 93 x 93 x 92 mm
Védelmi osztály	II /  (dupla szigetelés)

### Zaj- és rezgésinformációk

A zaj mért értéke az EN 62841 szabványnak megfelelően került meghatározásra. Az elektromos kéziszerszám A-súlyozott zajszintjének jellemző értéke:

Hangnyomás-szint	$L_{PA} = 78,5$ dB (A)
Hangerőszint	$L_{WA} = 89,5$ dB (A)
Bizonytalansági érték	$K = 3$ dB



### Viseljen hallásvédőt!

Rezgésértékek (három irány vektorösszege) az EN 62841 szerint meghatározva:

Rezgés kibocsátási érték	$a_h = 5,71$ m/s <sup>2</sup>
Bizonytalansági érték	$K = 1,5$ m/s <sup>2</sup>

## MEGJEGYZÉS

- ▶ A megadott rezgés-kibocsátási értékek és a megadott zajkibocsátási értékek szabványos mérési eljárással lettek meghatározva és felhasználhatók az elektromos szerszámok egymással való összehasonlítására.
- ▶ A megadott rezgés összértékek és zajkibocsátási szintek a terhelés előzetes megbecsüléséhez is felhasználhatók.

## ⚠ FIGYELMEZTETÉS!

- ▶ A rezgés-kibocsátási érték és zajkibocsátási szint az elektromos kéziszerszám tényleges használata során a megadott értékektől eltérhet annak függvényében, hogy miként és hogyan használja az elektromos készüléket, és különösen, hogy milyen fajta munkadarabon dolgozik.
- ▶ Próbálja a terhelést a lehető legalacsonyabb szinten tartani. A rezgésterhelés csökkenthető például kesztyű viselésével a szerszám használata során, illetve a munkaidő korlátozásával. Ebben az esetben a működési ciklus minden részét figyelembe kell venni (például amikor az elektromos kéziszerszám ki van kapcsolva, és amikor bár be van kapcsolva, de terhelés nélkül fut).



## Általános biztonsági utasítások elektromos kéziszerszámokhoz

### ⚠ FIGYELMEZTETÉS!

- ▶ Tanulmányozza az elektromos kéziszerszámhoz tartozó összes biztonsági figyelmeztetést, utasítást, ábrát és műszaki adatot. Az alábbi utasítások figyelmen kívül hagyása áramütést, tüzet és/vagy súlyos sérüléseket okozhat.

### Őrizze meg az összes biztonsági előírást és utasítást későbbi használatra.

A biztonsági előírásokban használt „elektromos kéziszerszám” kifejezés hálózatról (hálózati vezetéken át) üzemeltetett elektromos kéziszerszámokra vagy akkumulátoros elektromos kéziszerszámokra (hálózati vezeték nélkül) vonatkozik.

## 1. Munkahelyi biztonság

- Tartsa tisztán és jól megvilágítva a munkaterületét. A rendtelenség és a rosszul megvilágított munkaterület balesetet okozhat.
- Ne dolgozzon az elektromos kéziszerszámmal olyan robbanásveszélyes környezetben, ahol gyúlékony folyadékok, gázok vagy porok vannak. Az elektromos kéziszerszámok szikráznak, a szikra pedig meggyújthatja a port vagy gőzöket.
- Az elektromos kéziszerszám használata közben ne engedjen közel gyermekeket és más személyeket. Ha elterelik a figyelmét, elveszítheti uralmát az elektromos kéziszerszám felett.

## 2. Elektromos biztonság

- Az elektromos kéziszerszám csatlakozódugójának illeszkednie kell a csatlakozóaljzatba. A csatlakozót semmilyen módon nem szabad megváltoztatni.  
A földelt elektromos kéziszerszámokat ne használja adapterrel. A nem módosított csatlakozó és a megfelelő csatlakozóaljzat használata csökkenti az áramütés veszélyét.
- Ügyeljen arra, hogy teste ne érintkezzen földelt felülettel, mint például csővezeték, fűtőtűst, tűzhely vagy hűtőszekrény felületével. Az áramütés kockázata nagyobb, ha a teste földelve van.
- Óvja az elektromos kéziszerszámot esőtől vagy nedves környezettől. Növeli az áramütés kockázatát, ha víz kerül az elektromos kéziszerszámba.
- Ne használja a csatlakozóvezetéket rendeltetésellenes célra, ne hordozza és ne akassza fel az elektromos kéziszerszámot a kábelnél fogva és ne a vezetéknel fogva húzza ki a csatlakozódugót az aljzatból. Tartsa távol a csatlakozóvezetéket hőtől, olajtól, éles szegélyektől vagy mozgó alkatrészekről. A sérült vagy összezsavarodott csatlakozóvezeték növeli az áramütés kockázatát.

- e) Ha a szabadban dolgozik az elektromos kéziszerszámmal, akkor csak olyan hosszabbító vezetékeket használjon, ami kültéren is engedélyezett. A kültéri használatra alkalmas hosszabbító kábellel csökkentheti az áramütés veszélyét.
- f) Ha az elektromos kéziszerszám nedves helyen történő használata elkerülhetetlen, akkor használjon hibaáram védőkapcsolót. A hibaáram védőkapcsoló használata csökkenti az áramütés veszélyének kockázatát.

### 3. Személyi biztonság

- a) Legyen figyelmes, ügyeljen arra, amit csinál és megfontoltan végezze a munkát az elektromos kéziszerszámmal. Ne használjon elektromos kéziszerszámot, ha fáradt, vagy ha kábítószert, alkohol vagy gyógyszer hatása alatt áll. Az elektromos kéziszerszám használatakor már egy pillanatnyi figyelmetlenség is komoly sérüléseket okozhat.
- b) Viseljen egyéni védőeszközt és mindig vegyen fel védőszemüveget. Az elektromos kéziszerszám jellegének és alkalmazásának megfelelő egyéni védőeszköz, például pormaszok, csúszásmentes biztonsági cipő, védősisak vagy fülvédő csökkenti a személyi sérülések veszélyét.
- c) Előzze meg a készülék véletlenszerű bekapcsolását. Győződjön meg arról, hogy az elektromos kéziszerszám ki van kapcsolva, mielőtt a villamos hálózatra és/vagy az akkumulátorra csatlakoztatja, illetve kézbe veszi vagy viszi. Balesetet okozhat, ha az elektromos kéziszerszám hordozása közben az ujjá a kapcsolón van vagy az elektromos kéziszerszám már bekapcsolt állapotban van, amikor csatlakoztatja az áramellátásra.
- d) Távolítsa el a beállításhoz használt szerszámokat vagy csavarkulcsokat az elektromos kéziszerszám bekapcsolása előtt. Az elektromos kéziszerszám forgó részében maradt szerszám vagy kulcs balesetet okozhat.
- e) Kerülje a normálistól eltérő testtartást. Vegyen fel biztonságos álló helyzetet és tartsa meg folyamatosan az egyensúlyát. Ily módon váratlan helyzetekben is jobban úrrá tud lenni az elektromos kéziszerszámon.

- f) Viseljen alkalmas ruházatot. Ne viseljen bő ruházatot vagy ékszert. Tartsa távol a haját és ruháját a mozgó részekről. A laza ruházat, az ékszer vagy a hosszú haj beleakadhat a mozgó részekbe.
- g) Amennyiben a készülékhez porelszívó és porgyűjtő berendezés is szerelhető, akkor ezeket csatlakoztatni és megfelelően használni kell. A porelszívó alkalmazása csökkentheti a por általi veszélyeztetést.
- h) Ne gondolja, hogy biztonságban van és ne hagyja figyelmen kívül az elektromos kéziszerszámokra vonatkozó biztonsági előírásokat akkor sem, ha többszöri használat után jól ismeri az elektromos kéziszerszám használatát. A figyelmetlen használat a második perc töredéke alatt súlyos sérüléseket okozhat.

### 4. Az elektromos kéziszerszám használata és kezelése

- a) Ne terhelje túl az elektromos kéziszerszámot. A munkájának megfelelő elektromos kéziszerszámmal használja. A megfelelő elektromos kéziszerszámmal jobban és biztonságosabban tud dolgozni a megadott teljesítmény-tartományban.
- b) Ne használjon olyan elektromos kéziszerszámot, amelynek hibás a kapcsolója. Ha az elektromos kéziszerszámot már nem lehet be- és kikapcsolni, akkor a használata veszélyes és meg kell javíttatni.
- c) Húzza ki a hálózati csatlakozódugót a csatlakozóaljzatból és/vagy távolítsa el a levehető akkumulátort, mielőtt beállításokat végez a készüléken, betétszerszámokat cserél vagy az elektromos kéziszerszámot elteszi. Ezzel a megelőző biztonsági intézkedéssel megakadályozható az elektromos kéziszerszám véletlen bekapcsolása.
- d) A nem használt elektromos kéziszerszámot gyerekektől elzárva tárolja. Ne engedje, hogy olyan személyek használják az elektromos kéziszerszámot, akik nem ismerik annak használatát vagy nem olvasták az erre vonatkozó utasításokat. Az elektromos kéziszerszámok veszélyesek, ha tapasztalatlan személyek használják azokat.

- e) Gondosan ápolja az elektromos kéziszerszámokat és a betétszerszámokat. Ellenőrizze, hogy a mozgó részek tökéletesen működnek és nincsenek beszorulva, részei nincsenek eltörve vagy olyannyira megsérülve, hogy az befolyásolná az elektromos kéziszerszám működését. Az elektromos kéziszerszám használata előtt javíttassa meg a sérült részeket.  
Sok balesetet a rosszul karbantartott elektromos kéziszerszámok okoznak.
- f) A vágószerszámokat tartsa mindig élesen és tisztán. A gondosan karbantartott éles vágóeszközök kisebb valószínűséggel szorulnak be és könnyebben irányíthatók.
- g) Az elektromos kéziszerszámot, a betétszerszámokat stb. a használati utasításoknak megfelelően használja. Vegye figyelembe a munkakörülményeket és az elvégzendő feladatot. Az elektromos kéziszerszám nem rendeltetésszerű használata veszélyes helyzeteket teremthet.
- h) A markolatokat és fogófelületeket tartsa szárazon, tisztán és olaj- illetve zsírmentesen. A csúszós markolatok és fogófelületek nem teszik lehetővé az elektromos kéziszerszám biztonságos használatát és irányítását váratlan helyzetekben.

## 5. Szerviz

- a) Az elektromos kéziszerszámot csak képzett szakemberrel és csak eredeti cserealkatrészekkel javíttassa. Ezzel biztosíthatja az elektromos kéziszerszám hosszan tartó biztonságos működését.

### Készülék-specifikus biztonsági utasítások

A sérülés- és tűzveszély, valamint az egészség veszélyeztetésének elkerülése érdekében

- Ha a szabadban dolgozik, akkor a készüléket max. 30 mA kioldóáramú hibaáramú (FI) védőkapcsolóval használja.
- Csak kültéri használatra jóváhagyott hosszabbító kábelt használjon.

- Rögzítse megfelelően a munkadarabot. A munkadarab befogásához használjon befogóeszközt/satut. Ezekkel biztosabban tartja a munkadarabot, mint kézzel.
- Veszély esetén azonnal húzza ki a csatlakozódugót az aljzatból.
- A hálózati kábelt minden esetben a készülék mögött vezesse el.
- **A SZIKRAKÉPZŐDÉS MIATT TŰZVESZÉLY ÁLL FENNI!** Fém csiszolása közben szikra képződik. Ezért mindenképpen ügyeljen arra, hogy ne veszélyeztessen személyeket és ne legyenek gyúlékony anyagok a munkaterület közelében.

#### FIGYELMEZTETÉS! MÉRGEZŐ POROK!

- ▶ Az ólomtartalmú festékek, bizonyos fafajták és fémek, valamint ehhez hasonló anyagok porai károsak lehetnek az egészségre. Az ilyen porok érintése vagy belégzése veszélyes lehet a kezelő vagy a közelben tartózkodó személyek számára.

#### FIGYELMEZTETÉS! PORVESZÉLY!

- ▶ Fa hosszabb ideig tartó megmunkálása esetén, vagy olyan anyagok megmunkálásánál, amelyeknél egészségre káros por keletkezik, csatlakoztassa a készüléket erre alkalmas külső porszívóra. Viseljen védőszemüveget és porvédő maszkot!

- Gondoskodjon megfelelő szellőzről műanyagok, festékek, lakkok, stb. megmunkálása közben.
- Ne itassa át az anyagokat vagy a megmunkálandó felületet oldószertartalmú folyadékokkal.
- Kerülje az ólomtartalmú festékek vagy más egészségkárosító anyagok csiszolását.
- Azbeszttartalmú anyagokat nem szabad megmunkálni. Az azbeszt rákkeltő anyagnak számít.
- A készüléket fa, műanyag, fém és spatulázó massa, valamint festett felületek száraz felületi csiszolására tervezték.



- Ne dolgozzon megnedvesített anyagokkal vagy nedves felületeken. Növeli az áramütés kockázatát, ha víz kerül az elektromos készülékbe.
- Munka közben mindig két kézzel erősen tartsa a készüléket.
- Semmi esetre se támassza le a kezét a készülék vagy a megmunkálandó felület mellett vagy előtt, mert lecsúszása balesetveszélyes.
- Mindig kapcsolja ki a készüléket és hagyja kirezegni a csiszolólapot 7 mielőtt leteszi a készüléket.
- Húzza ki a hálózati csatlakozót a csatlakozóaljzatból a munkaszünetek előtt, a készüléken végzett munkák előtt (pl. a csiszolópapír cseréjekor) és ha nem használja a készüléket.
- A készüléknek mindig tisztának, száraznak és olaj- vagy kenőanyagmentesnek kell lenni.

## Eredeti tartozékok/kiegészítő eszközök

- Csak a használati útmutatóban megadott tartozékokat és kiegészítő eszközöket használja. A használati útmutatóban ajánlottól eltérő betétszám vagy tartozék használata sérülésveszélyt jelenthet az Ön számára.

## Használat

### Be- és kikapcsolás

#### Bekapcsolás

- ◆ Nyomja a BE/KI kapcsolót 10 „I” állásba.

#### Kikapcsolás

- ◆ Nyomja a BE/KI kapcsolót 10 „O” állásba.

### Csiszolólapp rögzítése

#### ⚠ FIGYELMEZTETÉS!

- ▶ A készüléken végzett munkát megelőzően minden esetben húzza ki a hálózati csatlakozódugót a hálózati csatlakozóaljzatból.

#### TUDNIVALÓ

- ▶ Új csiszolólap 7 rögzítése előtt távolítsa el a port és szennyeződést a csiszolólemeztől 6, 8 és 9.

#### TUDNIVALÓ

- ▶ Ügyeljen a csiszolólapon és a csiszolólemezre lévő elszívólyukak illeszkedésére.
- ◆ Helyezze a csiszolólapot 7 a csiszolólemez 6, 8 és 9 egyik oldalához úgy, hogy széleik egy vonalban legyenek.
- ◆ Ezt követően helyezze fel a csiszolólapot 7 a csiszolólemeze 6, 8 és 9 és nyomja össze erősen.

A különféle anyagokhoz különböző szemcseméretet kell választani. Az adott munkához megfelelő szemcseméretre vonatkozóan a „Munkavégzésre vonatkozó utasítások, ötletek és fogások” fejezetben olvashatja nem kötelező ajánlásainkat.

### A por elszívása



#### Viseljen porvédő maszkot!

#### ⚠ FIGYELMEZTETÉS! TÜZVESZÉLY!

- ▶ Tűzveszély áll fenn olyan elektromos kéziszerszámokkal végzett munka során, melyek porfelfogó dobozzal 4 rendelkeznek vagy porelszívó berendezésen keresztül csatlakoztathatók a porszívóhoz! Kedvezőtlen feltételek mellett - pl. szikrázás, fában található fém vagy fémmaradványok csiszolásakor - a porzsákban (vagy a porszívó porzsákjában) lévő fűrészpor meggyulladhat. Ez különösen akkor történhet meg, ha a fapor festékmaradvánnyal vagy egyéb vegyi anyaggal keveredik és a csiszolt anyag hosszú megmunkálás után felforrósodik. Ezért mindenképpen kerülje el a csiszolandó munkadarab és a készülék felhevülését és a munkaszünetek előtt mindig ürítse ki a porfelfogó dobozt 3 vagy a porszívó porzsákját.

### Porelszívás porfelfogó dobozzal

#### Porfelfogó doboz felhelyezése

- ◆ Csúsztassa a porfelfogó dobozt 3 a készülékre. Ehhez irányítsa a porfelfogó dobozon 3 lévő -szimbólumot a készüléken lévő -szimbólumra. A lezáráshoz forgassa a porfelfogó dobozt 3 a -szimbólumra (lásd a részletes ábrát a felső kihajtható oldalon).

## Porfelfogó doboz levétele

- ◆ Forgassa a porfelfogó dobozon **3** lévő -szimbólumot a készüléken lévő -szimbólumra (lásd a kihajtható oldalon látható részletezett ábrát). Húzza le a porfelfogó dobozt **3** a készülékről.

### TUDNIVALÓ

- ▶ Az optimális szívásteljesítmény biztosítása érdekében időben ürítse ki és ütögesse ki a porfelfogó dobozt **3**. Ehhez nyomja meg a **2** kioldógombot a **3** porgyűjtő hátsó részének eltávolításához a készülékből. Ekkor húzza le a porzsákat **3a**. Ütögetéssel alaposan tisztítsa ki a porzsákat **3a**.
- ▶ A porelszíváshoz perforált csiszolólapok szükségesek.

## Porelszívás külső elszívóval

### Csatlakoztatás

- ◆ A porszívóval történő porelszíváshoz tolja az engedélyezett porelszívó-berendezés (pl. műhely-elszívó) szívótömlőjét a csatlakozóba **4**.

### TUDNIVALÓ

- ▶ Szükség esetén tolja az adaptert **5** a csatlakozóba **4**.

### Kivétel

- ◆ Húzza le az elszívó-berendezés tömlőjét a csatlakozóról **4**, illetve az adatterről **5**.

## Munkavégzésre vonatkozó utasítások, ötletek és fogások

- ◆ A készüléket párhuzamosan, körkörösön vagy váltakozva hosszában és keresztbe mozgassa.
- ◆ Ne nyomja erősen a készüléket felületre. Ez nagyon igénybe veszi a csiszolólapokat és ezáltal rosszabb lesz a csiszolási teljesítmény.
- ◆ Időnként porszívózza át a csiszolólapot **7**.
- ◆ Soha ne csiszoljon különböző anyagokat (pl. fát és utána fémet) ugyanazzal a csiszolólapal **7**.

Az alábbi táblázatban olyan ajánlott értékeket talál, amelyek megkönnyítik Önnek a csiszolólap **7** kiválasztását.

Fa	Csiszolólapp/ szemcseméret
Fa megmunkálása	40-240
Előcsiszolás, pl. durva, gyalulatlan gerendák és deszkák előcsiszolása	40, 60
Síkköszörülés	80, 100, 120
Keményfa finom-csiszolása	180, 240

Festék/lakk	Csiszolólapp/ szemcseméret
Festék- és lakkrétegek vagy alapozóanyagok, mint például feltöltő anyag és spatulázó massa megmunkálása	40-320
Festék lecsiszolása	40, 60
Alapozófesték csiszolása	80, 100, 120
Alapozó befejező csiszolása a festés előtt	180, 240, 320

## Karbantartás és tisztítás

### FIGYELMEZTETÉS! SÉRÜLÉSVESZÉLY!

- ▶ A készüléken végzett munkát megelőzően minden esetben húzza ki a hálózati csatlakozódugót a hálózati csatlakozóaljzatból.
- Tisztítsa meg a készüléket közvetlenül a munka befejezése után.
- Ne használjon éles tárgyakat a készülék tisztításához. Ne hagyja, hogy folyadék kerüljön a készülék belsejébe.
- A készülékház tisztításához használjon törlőkendőt. Semmiképpen ne használjon benzint, oldószert vagy olyan tisztítószert, ami kárt tesz a műanyagban. A készülék alapos tisztításához porszívó szükséges.
- A szellőzőnyílásokat mindig szabadon kell hagyni.
- A felületre tapadó csiszolóport ecsettel távolítsa el.

## Ártalmatlanítás



A csomagolás környezetbarát anyagokból készült, amit a helyi hulladékhasznosítónál adhat le ártalmatlanításra.



### **Ne dobjon elektromos kéziszerszámot a háztartási hulladékba!**

Az elektromos és elektronikus berendezések hulladékairól szóló

2012/19/EU európai irányelvnek és a nemzeti jogban való alkalmazásának megfelelően a használt elektromos kéziszerszámokat külön kell gyűjteni és környezetbarát módon kell újrahasznosítani.

Az elhasználdott készülék ártalmatlanítási lehetőségeiről tájékozódjon települése vagy városa önkormányzatánál.

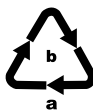

Ártalmatlanítsa a csomagolást környezetbarát módon.

Vegye figyelembe a különböző csomagolóanyagokon lévő jelzéseket és adott esetben válassza külön azokat. A csomagolóanyagok rövidítésekkel (a) és számjegyekkel (b) vannak megjelölve, az alábbi jelentéssel: 1–7: műanyagok, 20–22: papír és karton, 80–98: kompozit anyagok.



Az elhasználdott termék ártalmatlanításának lehetőségeiről tájékozódjon települése vagy városa önkormányzatánál.

## A Kompernass Handels GmbH garanciája

Tisztelt Vásárlónk!

A készülékre a vásárlás napjától számított 3 év garanciát vállalunk. A termék meghibásodása esetén. Önt jogszabályban foglalt jogok illetik meg az eladóval szemben. Az alábbi garanciánk nem korlátozza vagy szünteti meg a jogszabályban biztosított jogokat.

### **Garanciális feltételek**

A garanciális időszak a vásárlás napján kezdődik. Gondosan őrizze meg a nyugtát. Ez a vásárlás igazolásához szükséges.

Ha a termékvásárlás napjától számított három éven belül anyag- vagy gyártási hibát észlel, akkor a terméket saját belátásunk szerint ingyen megjavítjuk, kicseréljük vagy visszafizetjük az árát. A garancia feltétele a hibás készülék és a vásárlást igazoló bizonylat (pénztári blokk) három éves garanciaidőn belüli bemutatása, valamint a hiba lényegének és megjelenése idejének rövideleírása.

Ha garanciánk fedezetet nyújt a hibára, akkor javított vagy egy új terméket kap vissza. A termék javítása vagy cseréje esetén a garancia nem kezdődik előlről.

### **Garanciális idő és a jogszabályban foglalt szavatossági igények**

A garancia ideje nem hosszabbodik meg a jótállással. Ez a cserélt és javított alkatrészekre is vonatkozik. Az esetlegesen már a vásárláskor is fennálló sérüléseket és hiányosságokat a kicsomagolás után azonnal jelezni kell. A garanciai eljárás után esedékes javítások díjkötelesek.

### **A garancia köre**

A készüléket szigorú minőségi előírások szerint gyártottuk és kiszállítás előtt lelkiismeretesen ellenőriztük.

A garancia anyag- vagy gyártási hibákra vonatkozik. A garancia nem terjed ki a termék normális elhasználódásnak kitett és ezért kopó alkatrészeknek tekinthető alkatrészeire vagy a törékeny alkatrészek – mint például kapcsolók vagy üvegből készült alkatrészek – sérüléseire.

A garancia megszűnik akkor, ha a termék megsérül, nem megfelelően használják vagy nem tartják karban. A termék megfelelő használata érdekében a használati útmutatóban foglalt összes utasítást pontosan be kell tartani. Feltétlenül kerülni kell minden olyan felhasználási és kezelési módot, amit a használati útmutató nem javasol, vagy amelynek elkerülésére kifejezetten figyelmeztet.

A termék csak magánhasználatra és nem ipari használatra készült. A garancia érvényét veszti visszaélészerű vagy szakszerűtlen kezelés, erőszak alkalmazása vagy olyan beavatkozások esetén, amelyeket általunk nem engedélyezett szervizben végeztek el.

### A garanciális idő nem érvényes

- az akkumulátor-kapacitás normális elhasználódása esetén
- a termék ipari használata esetén
- ha az ügyfél megrongálja vagy megváltoztatja a terméket
- ha nem tartja be a biztonsági vagy karbantartási előírásokat, kezelési hiba esetén
- természeti események által okozott sérülések esetén

### A garancia érvényesítése

Ügyének gyors feldolgozása érdekében kövesse az alábbi utasításokat:

- Kérjük, hogy minden kapcsolatfelvételnél tartsa készenlétben a vásárlást igazoló pénztári blokkot és a cikkszámot (pl. IAN 12345).
- A cikkszám a termék adattábláján, a termékre gravírozva, a használati útmutató címlapján (balra lent) vagy a termék hátoldalán vagy alján lévő címkén található.
- Működési hiba vagy más hiba észlelése esetén vegye fel a kapcsolatot az alábbi szervizrészleggel **telefonon** vagy **e-mailben**.
- Küldje el díjmentesen a megadott szerviz címére a hibásnak talált terméket és a vásárlást igazoló bizonylatot (pénztári blokk), illetve röviden írja le azt is, hogy hol és mikor jelentkezett a hiba.



Más használati útmutatókhoz, termékbemutató videókhoz és a telepítési szoftverekhez hasonlóan ezt is letöltheti a [www.lidl-service.com](http://www.lidl-service.com) oldalról.

Ezzel a QR-kóddal közvetlenül a Lidl ügyfélszolgálati oldalra kerülnek ([www.lidl-service.com](http://www.lidl-service.com)) és a cikkszám megadásával (IAN) 365102\_2101 megnyithatja a használati útmutatót.

## Szerviz

**HU Szerviz Magyarország**

Tel.: 06800 21225

E-Mail: [kompernass@lidl.hu](mailto:kompernass@lidl.hu)

IAN 365102\_2101

## Gyártja

Ügyeljen arra, hogy az alábbi cím nem a szerviz címe. Először forduljon a megjelölt szervizhez.

KOMPERNASS HANDELS GMBH

BURGSTRASSE 21

44867 BOCHUM

NÉMETORSZÁG

[www.kompernass.com](http://www.kompernass.com)

## Az eredeti megfelelőségi nyilatkozat fordítása

Mi, a KOMPERNASS HANDELS GMBH – a dokumentációért felelős: Semi Uguzlu, BURGSTR. 21, 44867 BOCHUM, NÉMETORSZÁG –, ezennel igazoljuk, hogy ez a termék megfelel az alábbi szabványoknak, normatív dokumentumoknak és EK-irányelveknek:

### **Gépek irányelv**

(2006/42/EC)

### **Elektromágneses összeférhetőség**

(2014/30/EU)

### **RoHS irányelv**

(2011/65/EU)\*

\* A megfelelőségi nyilatkozat kiállításáért kizárólag a gyártó felel. A nyilatkozat fenti tárgya megfelel az Európa Parlament és Tanács 2011. június 8-i, egyes veszélyes anyagok elektromos és elektronikus berendezésekben való alkalmazásának korlátozásáról szóló 2011/65/EU irányelvnek.

### **Alkalmazott harmonizált szabványok**

EN 62841-1: 2015

EN 62841-2-4: 2014

EN 55014-1: 2017

EN 55014-2: 2015

EN 61000-3-2: 2014

EN IEC 61000-3-2: 2019

EN 61000-3-3: 2013

EN 61000-3-3:2013/A1: 2019

EN 50581: 2012

**Típus/Készülék megnevezése:** Pentacsiszoló PPS 200 C2

**Gyártási év:** 2021–02

**Sorozatszám:** IAN 365102\_2101

Bochum, 2021.02.08.



Semi Uguzlu

– minőségbiztosítási vezető –

A továbbfejlesztés érdekében a műszaki változtatások jogát fenntartjuk.

# Kazalo

<b>Uvod</b> .....	<b>12</b>
Predvidena uporaba .....	12
Oprema .....	12
Vsebina kompleta .....	12
Tehnični podatki .....	12
<b>Splošna varnostna navodila za električna orodja</b> .....	<b>13</b>
1. Varnost na delovnem mestu .....	13
2. Električna varnost .....	13
3. Varnost oseb .....	14
4. Uporaba in ravnanje z električnim orodjem .....	14
5. Servis .....	15
Varnostna navodila, specifična za napravo .....	15
Originalni pribor/dodatne naprave .....	15
<b>Uporaba</b> .....	<b>16</b>
Vklop in izklop .....	16
Pritrditev brusnega papirja .....	16
Sesanje praha .....	16
Navodila za delo, koristni nasveti .....	17
<b>Vzdrževanje in čiščenje</b> .....	<b>17</b>
<b>Odstranjevanje med odpadke</b> .....	<b>18</b>
<b>Proizvajalec</b> .....	<b>18</b>
<b>Pooblaščen serviser</b> .....	<b>18</b>
<b>Garancijski list</b> .....	<b>18</b>
<b>Prevod izvirne izjave o skladnosti</b> .....	<b>20</b>

## PENTA BRUSILNIK PPS 200 C2

### Uvod

Iskrene čestitke ob nakupu nove naprave. Odločili ste se za kakovosten izdelek. Navodila za uporabo so sestavni del tega izdelka. Vsebujejo pomembna navodila za varnost, uporabo in odlaganje izdelka med odpadke. Preden začnete izdelek uporabljati, se seznanite z vsemi navodili za uporabo in varnost. Izdelek uporabljajte le tako, kot je opisano, in samo za navedena področja uporabe. Ob predaji izdelka tretji osebi zraven priložite vso dokumentacijo.

### Predvidena uporaba

Naprava je primerna za suho brušenje lesa, umetnih snovi in lakov. Vsakršna druga uporaba ali sprememba naprave velja za nepredvideno in pomeni bistveno nevarnost nezgod. Proizvajalec ne prevzema nobene odgovornosti za škodo, nastalo zaradi nepredvidene uporabe. Naprava ni predvidena za poslovno uporabo.

### Oprema

- 1 prijemna površina
- 2 tipka za sprostitev
- 3 posoda za prah
- 3a Vrečka za prah
- 4 priključek (sesanje)
- 5 adapter za zunanji sesalnik za prah
- 6 brusilna plošča (štirikotna)
- 7 brusni papir
- 8 brusilna plošča (trikotna, spodaj)
- 9 brusilna plošča (trikotna, zgoraj)
- 10 stikalo za vklop/izklop

### Vsebina kompleta

- 1 penta brusilnik
- 3 brusni listi (zrnatost 120)
- 1 posoda za prah
- 1 adapter za zunanji sesalnik za prah
- 1 navodila za uporabo

### Tehnični podatki

Nazivna napetost	230 V~, 50 Hz (izmenični tok)
Nazivna moč	200 W
Nazivno število vrtljajev	$n_0$ 14.000 min <sup>-1</sup>
Nazivno število vibracij	$n_0$ 28.000 min <sup>-1</sup>
Mere brusnega papirja	štirikotni 112 x 112 mm trikotni 93 x 93 x 92 mm
Razred zaščite	II/□ (dvojna izolacija)

### Informacije o hrupu in tresljajih

Izmerjena vrednost hrupa je določena po standardu EN 62841. A-vrednotena raven hrupa električnega orodja tipično znaša:

Raven zvočnega tlaka	$L_{PA} = 78,5$ dB (A)
Raven zvočne moči	$L_{WA} = 89,5$ dB (A)
Negotovost	$K = 3$ dB



### Nosite zaščito sluha!

Vrednosti tresljajev (vektorska vsota treh smeri), izračunane v skladu z EN 62841:

Emisijska vrednost tresljajev	$a_h = 5,71$ m/s <sup>2</sup>
Negotovost	$K = 1,5$ m/s <sup>2</sup>

### OPOMBA

- Navedene skupne vrednosti tresljajev in navedene vrednosti emisij hrupa so bile izmerjene v standardiziranem preskusnem postopku in se lahko uporabljajo za medsebojno primerjavo električnih orodij.
- Navedene skupne vrednosti tresljajev in navedene vrednosti emisij hrupa se lahko uporabljajo tudi za uvodno oceno izpostavljenosti.

**⚠ OPOZORILO!**

- ▶ Emisije tresljajev in hrupa lahko med dejansko uporabo električnega orodja odstopajo od navedenih vrednosti, kar je odvisno od vsakokratnega načina uporabe električnega orodja, še posebej pa od vrste obdelovanca za obdelavo.
- ▶ Obremenitev poskušajte ohranjati na čim nižji ravni. Primera ukrepov za zmanjšanje obremenitve s tresljaji sta nošenje rokavic pri uporabi orodja in omejitev delovnega časa. Ob tem je treba upoštevati vse dele obratovalnega cikla (na primer čase, ko je električno orodje izklopljeno, ter čase, v katerih je vklopljeno, vendar obratuje brez obremenitve).



**Splošna varnostna navodila za električna orodja**

**⚠ OPOZORILO!**

- ▶ Preberite vsa varnostna navodila, navodila, slike in tehnične podatke, s katerimi je opremljeno to električno orodje. Nedoslednost pri upoštevanju spodnjih navodil lahko povzroči električni udar, požar in/ali hude telesne poškodbe.

**Vsa varnostna navodila in druga navodila shranite za prihodnjo uporabo.**

Izraz »električno orodje«, ki se uporablja v varnostnih navodilih, se nanaša na električna orodja z napajanjem iz električnega omrežja (z električnim kablom) in na električna orodja z akumulatorskim napajanjem (brez električnega kabla).

**1. Varnost na delovnem mestu**

- a) Svoje delovno območje vzdržujte čisto in dobro osvetljeno. Nered in neosvetljena delovna območja lahko privedejo do nezgod.
- b) Električnega orodja ne uporabljajte v okoljih, kjer je prisotna nevarnost eksplozije in kjer so prisotni vnetljivi plini, tekočine ali prah. Električna orodja se iskrijo, kar lahko povzroči vžig praha ali hlapov.

- c) Otrokom in drugim osebam med uporabo električnega orodja ne pustite blizu. Zaradi odvratanja pozornosti lahko izgubite nadzor nad električnim orodjem.

**2. Električna varnost**

- a) Priključni vtič električnega orodja mora biti primeren za vtičnico. Vtiča ni dovoljeno spreminjati na noben način. Skupaj z zaščitno ozemljenimi električnimi orodji ne uporabljajte vtičev za prilagoditev. Nespremenjeni vtiči in primerne vtičnice zmanjšajo tveganje električnega udara.
- b) Izogibajte se telesnemu stiku z ozemljenimi površinami, kot so cevi, radiatorji, štedilniki in hladilniki. Če je vaše telo ozemljeno, je povečano tveganje zaradi električnega udara.
- c) Električno orodje varujte pred dežjem ali vlago. Vdor vode v električno orodje poveča tveganje električnega udara.
- d) Električnega kabla ne uporabljajte za druge namene, na primer za prenašanje ali obešanje električnega orodja ali za vlečenje vtiča iz vtičnice. Električni kabel varujte pred vročino, oljem, ostrimi robovi ali premikajočimi se deli. Poškodovani ali zviti električni kabli povečajo tveganje električnega udara.
- e) Če z električnim orodjem delate na prostem, uporabljajte samo električne podaljške, ki so odobreni za uporabo na prostem. Uporaba električnega podaljška, primerne za uporabo na prostem, zmanjša tveganje električnega udara.
- f) Če se ne morete izogniti uporabi električnega orodja v vlažnem okolju, uporabite zaščitno stikalo za okvarni tok. Uporaba zaščitnega stikala za okvarni tok zmanjša tveganje električnega udara.



### 3. Varnost oseb

- a) Bodite pozorni, pazite, kaj počnete, dela z električnim orodjem se lotite premišljeno. Električnega orodja ne uporabljajte, ko ste utrujeni ali pod vplivom drog, alkohola ali zdravil. Že en sam trenutek nepazljivosti pri uporabi električnega orodja lahko povzroči hude telesne poškodbe.
- b) Nosite osebno zaščitno opremo in vedno tudi zaščitna očala. Uporaba osebne zaščitne opreme, kot so maska za zaščito pred prahom, ndrseči zaščitni čevlji, zaščitna čelada ali zaščitna sluha, odvisno od vrste in uporabe električnega orodja, zmanjša tveganje telesnih poškodb.
- c) Preprečite nenamerni zagon naprave. Prepričajte se, da je električno orodje izključeno, preden ga priključite na električno napajanje in/ali akumulator, ga dvignete ali prenašate. Če imate pri prenašanju električnega orodja prst na stikalu ali vklopljeno električno orodje priključite na električno napajanje, lahko pride do nesreče.
- d) Pred vklopom električnega orodja odstranite nastavitvena orodja ali ključe za vijake. Orodje ali ključ za vijake na vrtečem se delu električnega orodja lahko povzroči telesne poškodbe.
- e) Izogibajte se neobičajni drži telesa. Poskrbite za trdno stojišče in vedno vzdržujte ravnotežje. Tako lahko električno orodje v nepričakovanih situacijah bolje obvladate.
- f) Nosite primerna oblačila. Ne nosite ohlapnih oblačil ali nakita. Lase in oblačila imejte varno oddaljena od premikajočih se delov. Premikajoči se deli lahko zagrabijo ohlapna oblačila, nakit ali dolge lase.
- g) Če lahko vgradite priprave za sesanje ali prestrezanje praha, jih priključite in jih uporabljajte pravilno. Uporaba naprave za sesanje praha lahko zmanjša nevarnost zaradi praha.
- h) Ne bodite iz napačnih razlogov prepričani o lastni varnosti in ne ravnajte drugače, kot je navedeno v varnostnih pravilih za električno orodje, tudi če ste električno orodje uporabili že večkrat in ste z njim seznanjeni. Nepazljivo ravnanje lahko v nekaj sekundah povzroči hude telesne poškodbe.

### 4. Uporaba in ravnanje z električnim orodjem

- a) Električnega orodja ne preobremenjujte. Za svoje delo uporabljajte primerno električno orodje. Delo s primernim električnim orodjem v navedenem območju moči je boljše in varnejše.
- b) Ne uporabljajte električnih orodij z okvarjenim stikalom. Električno orodje, ki ga ni več mogoče vklopiti ali izklopiti, je nevarno in ga je treba popraviti.
- c) Pred spreminjanjem nastavitev naprave, menjavo delovnega orodja ali odlaganjem električnega orodja izvlecite vtič iz vtičnice in/ali odstranite snemljivi akumulator. S tem previdnostnim ukrepom preprečite nenamerni zagon električnega orodja.
- d) Ko električnih orodij ne uporabljate, jih hranite zunaj dosega otrok. Osebam, ki z uporabo niso seznanjene ali niso prebrale teh navodil, ne dovolite uporabljati električnega orodja. Električna orodja so nevarna, če jih uporabljajo neizkušene osebe.
- e) Električna orodja in delovna orodja skrbno vzdržujte. Preverjajte, ali premični deli orodja delujejo brezhibno in niso zataknjeni ter ali deli niso odlomljeni ali tako poškodovani, da je ovirano delovanje električnega orodja. Pred uporabo električnega orodja poskrbite za popravilo poškodovanih delov. Veliko nesreč nastane zaradi slabo vzdrževanih električnih orodij.
- f) Rezalna orodja vzdržujte ostra in čista. Skrbno vzdrževana rezalna orodja z ostrimi rezili se manj zatikajo in so lažje vodljiva.
- g) Električno orodje, pribor, delovno orodje itd. uporabljajte skladno s temi navodili. Pri tem upoštevajte delovne pogoje in vrsto opravila, ki ga izvajate. Uporaba električnih orodij za namene, za katere niso predvidena, lahko povzroči nevarne situacije.
- h) Ročaje in površine ročajev vzdržujte suhe, čiste ter brez olja in maščobe. Drseči ročajji in površine za oprijem ne omogočajo varne uporabe ter obvladovanja električnega orodja v nepredvidljivih situacijah.

## 5. Servis

- a) Električno orodje dajte v popravilo samo usposobljenemu strokovnemu osebju, ki naj uporablja izključno originalne nadomestne dele. S tem zagotovite, da se ohrani varnost električnega orodja.

### Varnostna navodila, specifična za napravo

#### Preprečite nevarnost telesnih poškodb in požara ter ogrožanje zdravja

- Pri delu na prostem napravo priključite na zaščitno (FI-)stikalo za okvarni tok z največ 30 mA diferenčnega toka.
- Uporabite izključno podaljšek kabla, ki je primeren za uporabo na zunanjem območju.
- Obdelovanec zavarujte. Za pritrditev obdelovanca uporabite vpenjalne naprave/primež. Tako je boljše pritrjen, kot če bi ga držali z roko.
- V primeru nevarnosti električni vtič takoj potegnite iz vtičnice.
- Električni kabel vedno speljite zadaj za napravo in stran od nje.
- **NEVARNOST POŽARA ZARADI KRESANJA ISKER!** Če brusite kovino, se krešejo iskre. Zato nujno pazite na to, da ne pride do ogrožanja oseb in v bližini delovnega območja ni gorečih materialov.

#### **⚠ OPOZORILO! STRUPEN PRAH!**

- ▶ Prah je lahko zaradi materialov, kot so svinčeve barve, določene vrste lesa in kovine, škodljiv za zdravje. Dotikanje ali vdihavanje tega praha predstavlja nevarnost za zdravje uporabnika ali oseb v bližini.

#### **⚠ OPOZORILO! NEVARNOST ZARADI PRAHU!**

- ▶ V primeru daljše obdelave lesa in še posebej pri obdelavi materialov, pri kateri nastaja za zdravje škodljiv prah, napravo priključite na primerno zunanjo sesalno napravo za prah. Nosite zaščitna očala in masko za zaščito pred prahom!

- Pri obdelavi umetnih snovi, barv, lakov itd. poskrbite za zadostno prezračevanje.
- Materialov ali površin za obdelavo ne napojite s tekočinami, ki vsebujejo topila.
- Izogibajte se brušenju barv z vsebnostjo svineca ali drugih zdravju škodljivih materialov.
- Obdelava materiala, ki vsebuje azbest, ni dovoljena. Azbest velja za rakotvorno snov.
- Naprava je namenjena za suho brušenje površin lesa, umetnih snovi, kovin in izravnalne mase ter lakiranih površin.
- Ne obdelujte navlaženih materialov ali vlažnih površin. Vdor vode v električno napravo poveča tveganje električnega udara.
- Med delom napravo zmeraj trdno držite z obema rokama.
- Rok nikakor ne položite poleg ali pred napravo ali površino za obdelavo, saj obstaja v primeru zdrsa nevarnost poškodbe.
- Napravo zmeraj izklopite in brusni papir **7** pustite, da neha vibrirati, preden napravo odložite.
- Pred odmori pri delu, pred vsemi deli na napravi (npr. menjavi brusnega papirja) in kadar naprave ne uporabljate, električni vtič vedno potegnite iz vtičnice.
- Naprava mora biti zmeraj čista, suha in brez olja ali maziv.

### Originalni pribor/dodatne naprave

- Uporabljajte samo pribor in dodatne naprave, navedene v navodilih za uporabo. Uporaba drugih delovnih orodij ali pribora, kot so navedeni v navodilih za uporabo, lahko za vas pomeni nevarnost telesne poškodbe.

## Uporaba

### Vklop in izklop

#### Vklop

- ◆ Potisnite stikalo za vklop/izklop **10** v položaj »0«.

#### Izklop

- ◆ Potisnite stikalo za vklop/izklop **10** v položaj »0«.

### Pritrditev brusnega papirja

#### **⚠ OPOZORILO!**

- ▶ Pred začetkom izvajanja del na napravi vedno izvlecite električni vič iz vtičnice.

#### **OPOMBA**

- ▶ Pred pritrditvijo novega brusnega papirja **7** odstranite prah in umazanijo z brusilne plošče **6**, **8** in **9**.
- ▶ Pazite na ujemanje sesalnih lukenj na brusnem papirju in brusilni plošči.
- ◆ Namestite brusni papir **7** na eni strani brusilne plošče **6**, **8** in **9**, tako da je povsem poravnan.
- ◆ Potem brusni papir **7** položite na brusilno ploščo **6**, **8** in **9** in ga trdno pritisnite nanjo.

Za različne materiale je potrebna različna zrnatost brusnega papirja, katera zrnatost je potrebna za katero opravilo, lahko preberete v naših neobvezujočih priporočilih pod »Navodila za delo, koristni nasveti«.

## Sesanje praha



### Nosite masko za zaščito pred prahom!

#### **⚠ OPOZORILO! NEVARNOST POŽARA!**



- ▶ Pri delu z električnimi orodji, ki imajo posodo za prah **3** ali sesalno pripravo za prah za priključitev na sesalnik za prah, obstaja nevarnost požara! Pri neugodnih pogojih, npr. pri kresanju isker, brušenju kovine ali kovinskih ostankov v lesu, se lesni prah v vrečki s prahom (ali v vrečki za prah v sesalniku) lahko samodejno vname. To se lahko zgodi še posebej takrat, ko je lesni prah pomešan z ostanki laka ali drugimi kemičnimi snovmi in je brušeni material po daljšem delu vroč. Zato se nujno izogibajte pregrevanju materiala, ki ga brusite, in naprave ter pred prahom med delom zmeraj izpraznite posodo za prah **3** oz. filtrsko vrečko sesalnika za prah.

### Sesanje praha s škatlo za prah

#### Namestitev posode za prah

- ◆ Potisnite posodo za prah **3** na napravo. V ta namen pomaknite simbol  na posodi za prah **3** na simbol  na napravi. Potisnite posodo za prah **3** do simbola , da jo pritrdite (glejte podrobno sliko na zgornji zloženi strani).

#### Odstranitev posode za prah

- ◆ Obrnite simbol  na posodi za prah **3** na simbol  na napravi (glejte podrobno sliko na zgornji zloženi strani). Posodo za prah **3** povlecite z naprave.

#### **OPOMBA**

- ▶ Za optimalno moč sesanja posodo za prah **3** pravočasno izpraznite in iztepite ostanke. V ta namen pritisnite tipko za sprostitvev **2**, da z naprave snamete zadnji del posode za prah **3**. Potem snemite vrečko za prah **3a**. Vrečko za prah **3a** temeljito iztepite, da bo čista.
- ▶ Za sesanje praha potrebujete preluknjan brusni papir.

## Sesanje praha z zunanjim sesalnikom za prah Priključitev

- ◆ Za sesanje s sesalnikom za prah potisnite gibko sesalno cev primerne sesalne priprave za prah (npr. sesalnika za prah v delavnici) v priključek ④.

### OPOMBA

- Če je to potrebno, uporabite adapter ⑤, ki ga potisnete v priključek ④.

### Odstranitev

- ◆ Potegnite gibko cev sesalne priprave za prah s priključka ④ oz. po potrebi z adapterja ⑤.

### Navodila za delo, koristni nasveti

- ◆ Napravo pomikajte vzporedno, krožeč po površini ali izmenjaje vzdolžno in prečno.
- ◆ Naprave ne pritiskajte ob podlago. Brusni papir se zaradi tega zglati in se tako učinek brušenja zmanjša.
- ◆ Od časa do časa brusni papir ⑦ očistite s sesalnikom za prah.
- ◆ Z istim brusnim papirjem ⑦ nikoli ne brusite različnih materialov (npr. lesa in potem še kovine).

V spodnji tabeli najdete neobvezujoče vrednosti, ki vam olajšajo odločitev glede brusnega papirja ⑦.

Les	Brusni papir/ zrnatost
Obdelava lesa	40-240
Predhodno brušenje npr. grobih, neskobljanih tramov in desk	40, 60
Brušenje ravnih površin	80, 100, 120
Fino brušenje trdega lesa	180, 240

Barve/laki	Brusni papir/ zrnatost
Obdelava slojev barve/laka ali osnovnih premazov kot polnila in izravnalne mase	40-320
Brušenje barve	40, 60
Brušenje predhodne barve	80, 100, 120
Zadnje brušenje osnovnih premazov pred lakiranjem	180, 240, 320

## Vzdrževanje in čiščenje

### ⚠ OPOZORILO! NEVARNOST TELESNIH POŠKODB!

- Pred začetkom izvajanja del na napravi vedno izvlecite električni vtič iz vtičnice.
- Napravo takoj po zaključku dela očistite.
- Za čiščenje naprave ne uporabljajte ostrih predmetov. V notranjost naprave ne smejo vdreti tekočine.
- Za čiščenje ohišja uporabljajte suho krpo. Nikakor ne uporabljajte bencina, topil ali čistil, ki najedajo umetno snov. Za temeljito čiščenje naprave potrebujete sesalnik za prah.
- Prezračevalne odprtine morajo biti zmeraj proste.
- Prilepljeni prah od brušenja odstranite s čopičem.

## Odstranjevanje med odpadke



Embalaža je iz okolju prijaznih materialov in jo lahko oddate na lokalnih zbirališčih reciklažnih odpadkov.



### Električnih orodij ne zavržite med gospodinjske odpadke!

V skladu z evropsko Direktivo 2012/19/EU o odpadnih električnih in elektronskih napravah ter njenem izvajanju v nacionalni zakonodaji je treba neuporabna električna orodja zbirati ločeno in jih oddati za okoljsko primerno predelavo.

O možnostih za odstranitev neuporabne naprave povprašajte pri svoji občinski ali mestni upravi.

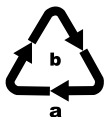

Embalažo odložite med odpadke na okoljsko primeren način. Upoštevajte oznake na različnih embalažnih materialih in jih po potrebi ločite.

Embalažni materiali so označeni s kraticami (a) in številkami (b) z naslednjim pomenom: 1–7: umetne snovi, 20–22: papir in karton, 80–98: sestavljeni materiali.



O možnostih za odstranitev odslužene-ga izdelka vprašajte pri svoji občinski ali mestni upravi.

## Proizvajalec

KOMPERNASS HANDELS GMBH  
BURGSTRASSE 21  
44867 BOCHUM  
NEMČIJA  
www.kompernass.com

## Pooblaščen serviser

**SI** Servis Slovenija  
Tel.: 080080917  
E-Mail: kompernass@lidl.si

IAN 365102\_2101

## Garancijski list

1. S tem garancijskim listom Kompernass Handels GmbH jamčimo, da bo izdelek v garancijskem roku ob normalni in pravilni uporabi brezhibno deloval in se zavezujemo, da bomo ob izpolnjenih spodaj navedenih pogojih odpravili morebitne pomanjkljivosti in okvare zaradi napak v materialu ali izdelavi oziroma po svoji presoji izdelek zamenjali ali vrnili kupnino.
2. Garancija je veljavna na ozemlju Republike Slovenije.
3. Garancijski rok za proizvod je 3 leta od datuma izročitve blaga. Datum izročitve blaga je razviden iz računa.
4. Kupec je dolžan okvaro javiti pooblaščenemu servisu oziroma se informirati o nadaljnjih postopkih na zgoraj navedeni telefonski številki. Svetujemo vam, da pred tem natančno preberete navodila o sestavi in uporabi izdelka.

5. Kupec je dolžan pooblaščenemu servisu predložiti garancijski list in račun, kot potrdilo in dokazilo o nakupu ter dnevu izročitve blaga.
6. V primeru, da proizvod popravlja nepooblaščen servis ali oseba, kupec ne more uveljavljati zahtevkov iz te garancije.
7. Vzroki za okvaro oziroma nedelovanje izdelka morajo biti lastnosti stvari same in ne vzroki, ki so zunaj proizvajalčeve oziroma prodajalčeve sfere. Kupec ne more uveljavljati zahtevkov iz te garancije, če se ni držal priloženih navodil za sestavo in uporabo izdelka ali če je izdelek kakorkoli spremenjen ali nepravilno vzdrževan.
8. Jamčimo servisiranje in rezervne dele za minimalno dobo, ki je zahtevana s strani zakonodaje.
9. Obrabni deli oz. potrošni material so izvzeti iz garancije.
10. Vsi potrebni podatki za uveljavljanje garancije se nahajajo na dveh ločenih dokumentih (garancijski list, račun).
11. Ta garancija proizvajalca ne izključuje pravic potrošnika, ki izhajajo iz odgovornosti prodajalca za napake na blagu.

### **Garancijska doba ne velja pri**

- normalnem zmanjšanju kapacitete akumulatorja,
- poslovni rabi izdelka,
- poškodb ali spremembi izdelka s strani stranke,
- neupoštevanju predpisov o varnosti in vzdrževanju, napačne uporabe,
- poškodbah zaradi naravnih nesreč.

### **Prodajalec**

Lidl Slovenija d.o.o. k.d., Pod lipami 1,  
SI-1218 Komenda

## Prevod izvirne izjave o skladnosti

Podjetje KOMPERNASS HANDELS GMBH in odgovorna oseba za dokumentacijo: gospod Semi Uguzlu, BURGSTR. 21, 44867 BOCHUM, NEMČIJA, izjavljamo, da je ta izdelek skladen z naslednjimi standardi, normativnimi dokumenti in direktivami ES:

**Direktiva o strojih**  
(2006/42/EC)

**Direktiva o elektromagnetni združljivosti**  
(2014/30/EU)

**Direktiva RoHS**  
(2011/65/EU)\*

\* Za zdajdo te izjave o skladnosti je odgovoren izključno proizvajalec. Zgoraj opisani predmet izjave izpolnjuje predpise Direktive 2011/65/EU Evropskega parlamenta in Sveta z dne 8. junija 2011 o omejevanju uporabe nekaterih nevarnih snovi v električni in elektronski opremi.

### Uporabljeni harmonizirani standardi

EN 62841-1: 2015

EN 62841-2-4: 2014

EN 55014-1: 2017

EN 55014-2: 2015

EN 61000-3-2: 2014

EN IEC 61000-3-2: 2019

EN 61000-3-3: 2013

EN 61000-3-3:2013/A1: 2019

EN 50581: 2012

**Tip/oznaka naprave:** Penta brusilnik PPS 200 C2

**Leto izdelave:** 02–2021

**Serijska številka:** IAN 365102\_2101

Bochum, 8. 2. 2021



Semi Uguzlu  
- vodja kakovosti -

Pridržujemo si pravico do tehničnih sprememb zaradi razvoja.

# Obsah

<b>Úvod</b> .....	<b>22</b>
Použití v souladu s určením .....	22
Vybavení .....	22
Rozsah dodávky .....	22
Technické údaje .....	22
<b>Obecné bezpečnostní pokyny pro elektrická nářadí</b> .....	<b>23</b>
1. Bezpečnost na pracovišti .....	23
2. Elektrická bezpečnost .....	23
3. Bezpečnost osob .....	24
4. Manipulace s elektrickým nářadím a jeho použití .....	24
5. Servis .....	25
Bezpečnostní pokyny specifické pro přístroj .....	25
Originální příslušenství/originální přídavná zařízení .....	25
<b>Obsluha</b> .....	<b>26</b>
Zapnutí a vypnutí .....	26
Upevnění brusného papíru .....	26
Odsávání prachu .....	26
Pracovní pokyny, tipy a triky .....	27
<b>Údržba a čištění</b> .....	<b>27</b>
<b>Likvidace</b> .....	<b>28</b>
<b>Záruka společnosti Kompnass Handels GmbH</b> .....	<b>28</b>
<b>Servis</b> .....	<b>29</b>
<b>Dovozce</b> .....	<b>29</b>
<b>Překlad originálu prohlášení o shodě</b> .....	<b>30</b>



## PENTA BRUSKA PPS 200 C2

### Úvod

Blahopřejeme Vám k zakoupení Vašeho nového přístroje. Rozhodli jste se pro vysoce kvalitní výrobek. Návod k obsluze je součástí tohoto výrobku. Obsahuje důležité informace o bezpečnosti, použití a likvidaci. Před použitím výrobku se seznamte se všemi provozními a bezpečnostními pokyny. Výrobek používejte pouze předepsaným způsobem a pro uvedené oblasti použití. Při předávání výrobku třetím osobám předejte spolu s ním i tyto podklady.

### Použití v souladu s určením

Přístroj je vhodný pro suché broušení dřeva, plastů a lakových nátěrů. Jakékoli jiné použití nebo úprava platí za použití v rozporu s určením a představují závažné nebezpečí zranění. Za škody, které vzniknou při použití v rozporu s určením, nepřebírá výrobce odpovědnost. Přístroj není určen pro podnikatelské účely.

### Vybavení

- 1 úchyt
- 2 odjišťovací tlačítko
- 3 záchytná nádobka na prach
- 3a prachový vak
- 4 přípojka (odsávání)
- 5 adaptér pro externí odsávání prachu
- 6 brusná deska (čtyřúhelník)
- 7 brusný papír
- 8 brusná deska (trojúhelník dole)
- 9 brusná deska (trojúhelník nahoře)
- 10 vypínač

### Rozsah dodávky

- 1 penta bruska
- 3 brusné papíry (zrnitost 120)
- 1 záchytná nádobka na prach
- 1 adaptér pro externí odsávání prachu
- 1 návod k obsluze

### Technické údaje

Jmenovité napětí	230 V ~, 50 Hz (sřídavý proud)
Jmenovitý příkon	200 W
Jmenovité otáčky	$n_o$ 14000 min <sup>-1</sup>
Jmenovitý počet brusných kmitů	$n_o$ 28000 min <sup>-1</sup>
Rozměry brusného papíru	čtyřúhelník 112 x 112 mm trojúhelník 93 x 93 x 92 mm
Třída ochrany	II/□ (dvojitá izolace)

### Informace o hluku a vibracích

Měřená hodnota zjištěna podle EN 62841.  
Typická hladina hluku elektrického nářadí s hodnocením A je:

Akustická hladina	$L_{PA} = 78,5$ dB (A)
Hladina akustického výkonu	$L_{WA} = 89,5$ dB (A)
Nejistota	$K = 3$ dB



### Používat ochranu sluchu!

Hodnoty vibrací (součet vektorů tří směrů) stanoveny v souladu s EN 62841:

Hodnota emise vibrací	$a_h = 5,71$ m/s <sup>2</sup>
Nejistota	$K = 1,5$ m/s <sup>2</sup>

### UPOZORNĚNÍ

- Uvedené hodnoty emise vibrací a uvedené hodnoty emise hluku byly měřeny pomocí standardizované zkušební metody a lze je použít pro srovnání elektrického nářadí s jiným nářadím.
- Uvedené hodnoty emise vibrací a uvedené hodnoty emise hluku lze rovněž použít k předběžnému posouzení zatížení.

### **VÝSTRAHA!**

- ▶ Emise vibrací a hluku se mohou lišit během skutečného používání elektrického nářadí od uvedených hodnot v závislosti na způsobu, kterým se elektrické nářadí používá, zejména na způsobu, jakým je obrobek opracováván.
- ▶ Snažte se udržovat zatížení co nejnižší. Příkladem opatření ke snížení zatížení vibra-cemi je použití rukavic při práci s nářadím a omezení doby práce s nářadím. Přitom se musí zohlednit všechny části provozního cyklu (například časy, kdy je elektrické nářadí vy-pnuté, a časy, kdy je sice zapnuté, ale běží bez zatížení).



## **Obecné bezpečnostní pokyny pro elektrická nářadí**

### **VÝSTRAHA!**

- ▶ Přečtěte si veškeré bezpečnostní pokyny, instrukce, ilustrace a technická data, jimiž je toto elektrické nářadí opatřeno. Zanedbání dodržování následujících bezpečnostních upozornění a pokynů může vést k úrazu elektrickým proudem, k požáru a/nebo těžkým zraněním.

### **Veškerá bezpečnostní upozornění a pokyny uschovejte pro budoucí použití.**

Pojem „elektrické nářadí“ užívaný v bezpečnostních pokynech se vztahuje na elektrická nářadí napájená ze sítě (se síťovým kabelem) a na elektrická nářadí napájená akumulátorem (bez síťového kabelu).

## **1. Bezpečnost na pracovišti**

- a) Pracovní prostor udržujte v čistotě a dobře osvětlený. Nepořádek a neosvětlený pracovní prostor mohou vést k úrazům.
- b) S elektrickým nářadím nepracujte v prostředí ohroženém výbuchem, ve kterém se nachází hořlavé kapaliny, plyny nebo prach. Elektrické nářadí vytváří jiskry, od nichž se může vznítit prach nebo výpary.

- c) Nedovolte dětem ani jiným osobám, aby se přibližovaly k elektrickému nářadí v době, kdy ho používáte. V případě odvedení pozornosti můžete ztratit kontrolu nad elektrickým nářadím.

## **2. Elektrická bezpečnost**

- a) Přípojná zástrčka elektrického nářadí musí odpovídat zásuvce. Zástrčka se nesmí žádným způsobem pozměňovat. **Nepoužívejte adaptérové zástrčky v kombinaci s uzemněným elektrickým nářadím.** Nepozměněné zástrčky a jim odpovídající zásuvky snižují riziko úrazu elektrickým proudem.
- b) Zabraňte kontaktu těla s uzemněnými povrchy jako např. od trubek, topení, sporáků a chladniček. Je-li Vaše tělo uzemněné, hrozí zvýšené riziko úrazu elektrickým proudem.
- c) Elektrická nářadí chraňte před deštěm a vlhkostí. Vniknutím vody do elektrického nářadí se zvyšuje riziko úrazu elektrickým proudem.
- d) Nepoužívejte připojovací vedení v rozporu s jeho určením pro přenášení či zavěšování elektrického nářadí nebo k vytažování zástrčky ze zásuvky. Udržujte připojovací vedení v dostatečné vzdálenosti od zdrojů vysoké teploty, oleje, ostrých hran nebo pohyblivých částí přístroje. Poškozená nebo zapletená připojovací vedení zvyšují riziko úrazu elektrickým proudem.
- e) Pokud pracujete s elektrickým nářadím venku, používejte pouze taková prodlužovací vedení, jež jsou schválena i pro venkovní použití. Používáním prodlužovacího vedení vhodného pro venkovní použití se snižuje riziko úrazu elektrickým proudem.
- f) Pokud nelze zabránit provozu elektrického nářadí ve vlhkém prostředí, používejte proudový chránič. Použitím proudového chrániče se snižuje riziko úrazu elektrickým proudem.

### 3. Bezpečnost osob

- a) **Bud'te neustále pozorní, sledujte své počínání a k práci s elektrickým nářadím přistupujte s rozumem. Elektrické nářadí nepoužívejte, jste-li unavení nebo pod vlivem drog, alkoholu či léků. Jediný okamžik nepozornosti při používání elektrického nářadí může způsobit vážná zranění.**
- b) **Noste osobní ochranné prostředky a vždy i ochranné brýle. Nošením osobních ochranných prostředků, jako je ochranná maska proti prachu, protiskluzová bezpečnostní obuv, ochranná přilba nebo ochrana sluchu, a to v závislosti na druhu a použití elektrického nářadí, se snižuje riziko zranění.**
- c) **Zabraňte neúmyslnému uvedení přístroje do provozu. Než elektrické nářadí zapojíte do elektrické sítě a/nebo připojíte akumulátor nebo než nářadí zvednete či přenesete, ujistěte se, zda je vypnuté. Pokud máte při přenášení elektrického nářadí prst na spínači, nebo pokud do sítě zapojíte již zapnuté elektrické nářadí, může dojít k úrazu.**
- d) **Předtím, než elektrické nářadí zapnete, odstraňte nastavovací nástroje nebo šroubováky. Pokud se nástroj nebo šroubovák nachází v otáčející se části elektrického nářadí, může to vést ke zraněním.**
- e) **Vyhýbejte se nepřírozenému držení těla. Zajistěte si bezpečnou stabilitu a neustále udržujte rovnováhu. Tak dokážete elektrické nářadí v neočekávaných situacích lépe kontrolovat.**
- f) **Noste vhodný oděv. Nenoste volné oblečení ani šperky. Vlasy a oděv udržujte v bezpečné vzdálenosti od pohyblivých částí. Volný a nepřiléhavý oděv, šperky nebo dlouhé vlasy mohou být pohyblivými částmi zachyceny.**
- g) **Pokud lze namontovat zařízení pro odsávání a zachytávání prachu, potom se tato musí připojit a správně použít. Použitím odsávání prachu se může snížit ohrožení prachem.**
- h) **Nenechte se ukonejšit falešným bezpečím a neopomíjejte bezpečnostní předpisy pro elektrická nářadí, i když elektrické nářadí po opakovaném použití již znáte. Nepozorná manipulace může způsobit v zlomku sekundy vážná zranění.**

### 4. Manipulace s elektrickým nářadím a jeho použití

- a) **Elektrické nářadí nepřetěžujte. Pro práci používejte elektrické nářadí vhodné k danému účelu. S vhodným elektrickým nářadím se Vám bude v uvedeném výkonovém rozsahu pracovat lépe a bezpečněji.**
- b) **Nepoužívejte elektrické nářadí, jehož spínač je vadný. Elektrické nářadí, které se již nedá zapnout nebo vypnout, představuje nebezpečí a musí se opravit.**
- c) **Před nastavováním přístroje, výměnou dílů vsazeného nástroje nebo odložením elektrického nářadí, vytáhněte zástrčku ze zásuvky a/nebo vyjměte vyjímatelný akumulátor. Toto bezpečnostní opatření zabraňuje neúmyslnému spuštění elektrického nářadí.**
- d) **Nepoužívaná elektrická nářadí udržujte mimo dosah dětí. Nedovoľte používat elektrické nářadí osobám, které s ním nejsou obeznámeny nebo které nečetly tento návod. Elektrická nářadí jsou nebezpečná, pokud je používají nezkušené osoby.**
- e) **Údržbu elektrických nářadí a vsazeného nástroje vykonávejte pečlivě. Zkontrolujte, zda jsou v pořádku pohyblivé části přístroje a zda nejsou sevržené, zda nejsou některé součásti rozbité nebo natolik poškozené, že je funkčnost elektrického nářadí omezena. Poškozené části elektrického nářadí nechte před jeho použitím opravit. Řada úrazů má svou příčinu ve špatné údržbě elektrických nářadí.**
- f) **Řezné nástroje udržujte v ostrém a čistém stavu. Pečlivě udržované řezné nástroje s ostrými řeznými hranami se méně zasekávají a snáze se vedou.**
- g) **Elektrické nářadí, příslušenství, vsazené nástroje atd. používejte dle těchto pokynů. Zohledňujte přitom pracovní podmínky a vykonávanou činnost. Použití elektrických nářadí k jiným než určeným účelům může vést ke vzniku nebezpečných situací.**
- h) **Udržujte rukojeti a plochy rukojetí suché, čisté a bez oleje a mastnoty. Kluzké rukojeti a plochy rukojetí neumožňují bezpečnou obsluhu a kontrolu elektrického nářadí v neočekávaných situacích.**

## 5. Servis

- a) Nechte své elektrické nářadí opravovat pouze kvalifikovanými odborníky a používejte jen originální náhradní díly. Tím se zajistí, že zůstane zachována bezpečnost elektrického nářadí.

### Bezpečnostní pokyny specifické pro přístroj

#### Aby se zamezilo vzniku poranění, požáru a ohrožení zdraví

- Pokud pracujete venku, zapojte přístroj pomocí proudového chrániče (FI) do vybavovacího proudu max. 30 mA.
- Použijte pouze prodlužovací kabel povolený pro venkovní prostředí.
- Obrobek zajistěte. K upevnění obrobku použijte upínací zařízení/svěrák. Obrobek tak zajistíte bezpečněji než rukou.
- V případě nebezpečí okamžitě vytáhněte síťovou zástrčku ze zásuvky.
- Síťový kabel vedte od přístroje vždy směrem dozadu.
- **NEBEZPEČÍ POŽÁRU OD ODLÉTÁVAJÍCÍCH JISKER!** Brousíte-li kovy, dochází k odlétávání jisker. Proto dbejte bezpodmínečně na to, aby nebyly ohroženy žádné osoby a aby se v blízkosti pracovní oblasti nenacházely žádné hořlavé materiály.

#### **VÝSTRAHA! TOXICKÝ PRACH!**

- ▶ Prach z určitých materiálů, např. z olovnatého nátěru, některých druhů dřeva a kovu, může být zdraví škodlivý. Kontakt s tímto prachem nebo jeho vdechnutí představuje ohrožení zdraví pro obsluhující osobu a i pro osoby, které se zdržují poblíž.

#### **VÝSTRAHA! OHROŽENÍ PRACHEM!**

- ▶ Při delším opracovávání dřeva a zejména materiálů, při jejichž obrábění vzniká zdraví škodlivý prach, připojte přístroj na vhodné externí zařízení pro odsávání prachu. **Používejte ochranné brýle a ochrannou masku proti prachu!**

- Při opracovávání umělých hmot, barev, laků atd. zajistěte dostatečné odvětrávání.
- Materiály nebo opracovávané plochy nepouštějte tekutinami obsahujícími rozpouštědla.
- Vyhýbejte se broušení barev s obsahem olova nebo jiných zdraví ohrožujících materiálů.
- Materiál obsahující azbest se nesmí opracovávat. Azbest je rakovinotvorný.
- Přístroj je určen pro suché broušení dřevěných povrchů, plastů, kovů a kytu a lakovaná ných povrchů.
- Neopracovávajíte navlhčené materiály ani vlhké plochy. Vniknutím vody do elektrického přístroje se zvyšuje riziko úrazu elektrickým proudem.
- Během práce držte přístroj vždy pevně oběma rukama.
- V žádném případě si neopírejte ruce vedle přístroje nebo před něj či o plochu, kterou opracováváte, neboť při sklouznutí přístroje hrozí nebezpečí poranění.
- Přístroj vždy vypněte a brusný papír nechte dooscilovat, než přístroj odložíte.
- Během pracovních přestávek, před veškerými pracemi prováděnými na přístroji (např. před výměnou brusného papíru) a při jeho nepoužívání vytáhněte vždy zástrčku ze zásuvky.
- Přístroj musí být vždy čistý, suchý a zbavený oleje a maziv.

### Originální příslušenství/originální přídavná zařízení

- Používejte výhradně příslušenství a přídavná zařízení, která jsou uvedena v návodu k obsluze. Používání jiných přídavných zařízení nebo jiného příslušenství, než je uvedeno v návodu k obsluze, pro vás může znamenat nebezpečí úrazu.

## Obsluha

### Zapnutí a vypnutí

#### Zapnutí

- ◆ Stiskněte vypínač **10** do polohy „I“.

#### Vypnutí

- ◆ Stiskněte vypínač **10** do polohy „0“.

### Upevnění brusného papíru

#### **⚠ VÝSTRAHA!**

- ▶ Než začnete provádět práce na přístroji, vytáhněte vždy zástrčku ze sítě.

#### **UPOZORNĚNÍ**

- ▶ Před upevněním nového brusného papíru **7** odstraňte prach a nečistoty z brusné desky **6**, **8** a **9**.
- ▶ Dbejte na shodu odsávacích otvorů na brusném papíru a brusné desce.
- ◆ Přiložte rovinně brusný papír **7** na jednu stranu brusné desky **6**, **8** a **9**.
- ◆ Poté položte brusný papír **7** na brusnou desku **6**, **8** a **9** a přitlačte jej.

Různé materiály vyžadují různé stupně zrnitosti. Která zrnitost je vhodná pro jakou práci, si můžete přečíst v našem nezávazném doporučení „Pracovní pokyny, tipy a triky“.

## Odsávání prachu



### Noste ochrannou masku proti prachu!

#### **⚠ VÝSTRAHA! NEBEZPEČÍ POŽÁRU!**



- ▶ Při práci s elektrickým nářadím, které je vybaveno záchytnou nádobkou na prach **3** nebo může být pomocí zařízení pro odsávání prachu propojeno s vysavačem, hrozí nebezpečí vzniku požáru! Za nepříznivých podmínek, např. při odlétávání jisker, při broušení kovů nebo zbytků kovu ve dřevě, se může dřevěný prach v sáčku na prach (nebo v sáčku vysavače) samovznítit. To se může stát zejména tehdy, je-li dřevěný prach smíchán se zbytky laku nebo jinými chemickými látkami a je-li broušený materiál horký po dlouhém opracování. Proto se bezpodmínečně vyhněte přehřívání broušeného materiálu a přístroje a před pracovními přestávkami vždy vyprázdněte záchytnou nádobku na prach **3**, resp. sáček na prach ve vysavači.

### Odsávání prachu se záchytnou nádobkou na prach

#### Nasazení záchytné nádobky na prach

- ◆ Záchytnou nádobku na prach **3** nasuňte na přístroj. Při tom veďte symbol  na záchytné nádobce na prach **3** na symbol  na přístroji. Záchytnou nádobku na prach **3** otočte na symbol , abyste ji zajistili (viz detailní obrázek bez výklopné strany).

#### Sejmutí záchytné nádobky na prach

- ◆ Otočte symbol  na záchytné nádobce na prach **3** na symbol  na přístroji (viz detailní obrázek horní výklopná strana). Záchytnou nádobku na prach **3** vytáhněte z přístroje.

#### **UPOZORNĚNÍ**

- ▶ K zaručení optimálního sacího výkonu vyprázdňete a vyklepejte záchytnou nádobku na prach **3** vždy včas. K odebrání záchytné nádoby na prach **3** z přístroje stiskněte odjišťovací tlačítko **2**. Nyní stáhněte prachový vak **3a**. Prachový vak **3a** důkladně vyčistěte vyklepáním.
- ▶ Pro odsávání prachu potřebujete děrované brusné papíry.

## Odsávání prachu pomocí externího odsávání

### Zapojení

- ◆ K odsávání prachu vysavačem zasuňte sací hadici přípustného odsávacího zařízení (např. dílenského vysavače) do přípojky ④.

### UPOZORNĚNÍ

- ▶ Podle potřeby použijte adaptér pro externí odsávání prachu ⑤ tak, že ho zasunete do přípojky ④.

### Sejmutí

- ◆ Vytáhněte hadici odsávacího zařízení z přípojky ④ nebo příp. z adaptéru pro externí odsávání prachu ⑤.

### Pracovní pokyny, tipy a triky

- ◆ Pohybuje přístrojem paralelně, rovinně kruhovým pohybem nebo střídavě podélně i příčně.
- ◆ Přístroj nepřítlačujte. Brusné papíry se přilepí, čímž se zhorší brusný výkon.
- ◆ Občas očistěte brusný papír ⑦ vysavačem.
- ◆ Stejným brusným papírem ⑦ nikdy nebruste různé materiály (např. dřevo a poté kov).

V následující tabulce najdete nezávazné hodnoty, které vám ulehčí zjištění brusného papíru ⑦.

Dřevo	Brusný papír zrnitost
Zpracování dřeva	40–240
Předběžné obroušení např. hrubých, neotesaných trámů a desek	40, 60
Rovinné broušení	80, 100, 120
Jemné broušení tvrdého dřeva	180, 240

Barva/lak	Brusný papír zrnitost
Zpracování barevných/lakovaných vrstev nebo základních nátěrů jako je plnivo a stěrka	40–320
Obroušení barevných nátěrů	40, 60
Broušení nátěrové základní barvy	80, 100, 120
Konečné broušení základních nátěrů před lakováním	180, 240, 320

## Údržba a čištění

### ⚠ VÝSTRAHA! NEBEZPEČÍ ZRANĚNÍ!

- ▶ Než začnete provádět práce na přístroji, vytáhněte vždy zástrčku ze sítě.
- Přístroj čistěte bezprostředně po ukončení práce.
- K čištění přístroje nepoužívejte ostré předměty. Dovnitř přístroje nesmí vniknout žádné tekutiny.
- K čištění pouzdra používejte suchou tkaninu. Nikdy nepoužívejte benzín, rozpouštědla nebo čisticí prostředky, které narušují umělou hmotu. K důkladnému vyčištění přístroje je zapotřebí vysavač.
- Větrací otvory musí být vždy volné.
- Ulpívající brusný prach odstraňte štětcem.

## Likvidace



Obal se skládá z ekologických materiálů, které můžete zlikvidovat v komunálních sběrných recyklačních dvorech.



### **Nevyhazujte elektrické nářadí do domovního odpadu!**

V souladu s evropskou směrnicí č. 2012/19/EU o starých elektrických a elektronických přístrojích a jejím převedením do národního práva musí být vysloužilá elektrická nářadí shromažďována odděleně a odevzdána k ekologické recyklaci.

Informace o možnostech likvidace vysloužilého přístroje vám poskytne obecní nebo městský úřad.



Obal zlikvidujte ekologicky. Dbejte na označení na různých obalových materiálech a v případě potřeby tyto obaly rozřídíte. Obalové materiály jsou označeny zkratkami (a) a číslicemi (b) s následujícím významem: 1–7: plasty, 20–22: papír a lepenka, 80–98: kompozitní materiály.



Informace o možnostech likvidace vysloužilého výrobku získáte na Vašem obecním nebo městském úřadě.

## Záruka společnosti Kompennass Handels GmbH

Vážená zákaznice, vážený zákazniku,  
na tento přístroj získáváte záruku v trvání 3 let od data zakoupení. V případě závad tohoto výrobku máte zákonná práva vůči prodejci výrobku. Tato zákonná práva nejsou omezena naší níže uvedenou zárukou.

### **Záruční podmínky**

Záruční doba začíná plynout dnem nákupu. Dobře uschovejte pokladní doklad. Tento doklad je potřebný jako důkaz o koupi.

Pokud se do tří let od data zakoupení tohoto výrobku vyskytne vada materiálu nebo výrobní závada, pak Vám podle našeho uvážení výrobek zdarma opravíme, vyměníme nebo uhradíme kupní cenu. Předpokladem této záruky je, že bude během tříleté lhůty předložen vadný přístroj a doklad o koupi (pokladní doklad) a stručně se popíše, v čem závada spočívá a kdy se vyskytla.

Vztahují-li se na závadu naše záruka, obdržíte zpět buď opravený nebo nový produkt. Opravou nebo výměnou výrobku nezačne plynout nová záruční doba.

### **Záruční doba a zákonné nároky vyplývající ze závad**

Záručním plněním se záruční doba neprodlužuje. To platí i pro vyměněné a opravené součásti. Poškození nebo vady vyskytující se případně již při nákupu se musí oznámit ihned po vybalení. Po uplynutí záruční doby podléhají veškeré opravy zpoplatnění.

### **Rozsah záruky**

Přístroj byl vyroben pečlivě podle přísných směrnic kvality a před expedicí byl svědomitě vyzkoušen. Záruka se vztahuje na materiálové nebo výrobní vady. Tato záruka se nevztahuje na součásti výrobku, které jsou vystaveny běžnému opotřebení, a proto je lze považovat za spotřební díly, nebo na poškození křehkých součástí, jako jsou např. spínače nebo díly, které jsou vyrobeny ze skla.

Tato záruka zaniká, pokud je výrobek poškozen, nebyl řádně používán nebo udržován. Pro zajištění správného používání výrobku se musí přesně dodržovat všechny pokyny uvedené v návodu k obsluze. Účelům použití a úkonům, které se v návodu k obsluze nedoporučují nebo se před nimi varuje, je třeba se bezpodmínečně vyhnout.

Výrobek je určen pouze pro soukromé účely a ne pro komerční použití. Při nesprávném a neodborném používání, při použití násilí a při zásazích, které nebyly provedeny našimi autorizovanými servisními provozovny, záruční nároky zanikají.

### Záruční lhůta neplatí v těchto případech

- normální opotřebení kapacity akumulátoru
- komerční použití výrobku
- poškození nebo změna výrobku zákazníkem
- nedodržení bezpečnostních předpisů a předpisů údržby, chyby obsluhy
- škody vlivem přírodních živlů

### Vyřízení v případě záruky

Pro zajištění rychlého Vaší žádosti postupujte podle následujících pokynů:

- Pro všechny dotazy mějte připraven pokladní lístek a číslo výrobku (např. IAN 12345) jako doklad o koupi.
- Číslo výrobku naleznete na typovém štítku na výrobku, rytině na výrobku, na titulní straně návodu k obsluze (vlevo dole) nebo na nálepce na zadní nebo spodní straně výrobku.
- Pokud by se měly vyskytovat funkční vady nebo jiné závady, kontaktujte nejprve níže uvedené servisní oddělení **telefonicky** nebo **e-mailem**.
- Výrobek, zaevidovaný jako vadný výrobek pak můžete při přiložení dokladu o nákupu (pokladní lístek) a při uvedení, v čem spočívá vada a kdy k ní došlo, poslat výrobek pro Vás bez poštovního na adresu, kterou Vám oznámí servis.



Na webových stránkách [www.lidl-service.com](http://www.lidl-service.com) si můžete stáhnout tyto a mnoho dalších příruček, videí o výrobku a instalační software.

Pomocí kódu QR se dostanete přímo na stránku servisu Lidl ([www.lidl-service.com](http://www.lidl-service.com)) a můžete pomocí zadání čísla výrobku (IAN) 365102\_2101 otevřít svůj návod k obsluze.

## Servis

**CZ** Servis Česko

Tel.: 800143873

E-Mail: [kompernass@lidl.cz](mailto:kompernass@lidl.cz)

IAN 365102\_2101

## Dovozce

Dbejte prosím na to, že následující adresa není adresou servisu. Kontaktujte nejprve uvedený servis.

KOMPERNASS HANDELS GMBH

BURGSTRASSE 21

44867 BOCHUM

NĚMECKO

[www.kompernass.com](http://www.kompernass.com)



## Překlad originálu prohlášení o shodě

My, KOMPERNASS HANDELS GMBH, osoba odpovědná za dokumentaci: pan Semi Uguzlu, BURGSTR. 21, 44867 BOCHUM, NĚMECKO, tímto prohlašujeme, že tento výrobek je ve shodě s následujícími normami, normativními dokumenty a směrnicemi ES:

**Směrnice o strojních zařízeních**  
(2006/42/EC)

**Elektromagnetická snášenlivost**  
(2014/30/EU)

**Směrnice o omezení používání nebezpečných látek (RoHS)**  
(2011/65/EU)\*

\* Výhradní odpovědnost za vystavení tohoto prohlášení o shodě nese výrobce. Výše popsany předmět prohlášení je v souladu s předpisy směrnice č. 2011/65/EU Evropského parlamentu a Rady ze dne 8. června 2011 o omezení používání určitých nebezpečných látek v elektrických a elektronických zařízeních.

### Použité harmonizované normy

EN 62841-1: 2015

EN 62841-2-4: 2014

EN 55014-1: 2017

EN 55014-2: 2015

EN 61000-3-2: 2014

EN IEC 61000-3-2: 2019

EN 61000-3-3: 2013

EN 61000-3-3:2013/A1: 2019

EN 50581: 2012

**Typ/označení přístroje:** Penta bruska PPS 200 C2

**Rok výroby:** 02–2021

**Sériové číslo:** IAN 365102\_2101

Bochum, 08.02.2021



Semi Uguzlu  
- manažer kvality -

Technické změny ve smyslu dalšího vývoje jsou vyhrazeny.

# Obsah

<b>Úvod</b> .....	<b>32</b>
Určené použitie .....	32
Vybavenie .....	32
Rozsah dodávky .....	32
Technické údaje .....	32
<b>Všeobecné bezpečnostné pokyny pre elektrické náradie</b> .....	<b>33</b>
1. Bezpečnosť na pracovisku .....	33
2. Elektrická bezpečnosť .....	33
3. Bezpečnosť osôb .....	34
4. Manipulácia s elektrickým náradím a jeho použitie .....	34
5. Servis .....	35
Bezpečnostné upozornenia špecifické pre prístroj .....	35
Originálne príslušenstvo/prídavné zariadenia .....	36
<b>Používanie</b> .....	<b>36</b>
Zapnutie a vypnutie .....	36
Upevnenie brúsneho listu .....	36
Odsávanie prachu .....	36
Pracovné pokyny, tipy a triky .....	37
<b>Údržba a čistenie</b> .....	<b>37</b>
<b>Likvidácia</b> .....	<b>38</b>
<b>Záruka spoločnosti Kompnass Handels GmbH</b> .....	<b>38</b>
<b>Servis</b> .....	<b>39</b>
<b>Dovozca</b> .....	<b>39</b>
<b>Preklad originálneho vyhlásenia o zhode</b> .....	<b>40</b>

## PENTA BRÚSKA PPS 200 C2

### Úvod

Srdečne vám gratulujeme ku kúpe vášho nového prístroja. Touto kúpou ste sa rozhodli pre výrobok vysokej kvality. Návod na obsluhu je súčasťou tohto výrobku. Obsahuje dôležité upozornenia týkajúce sa bezpečnosti, používania a likvidácie. Pred používaním výrobku sa oboznámte so všetkými pokynmi na obsluhu a bezpečnostnými pokynmi. Výrobok používajte iba podľa popisu a v uvedených oblastiach použitia. Pri postúpení výrobku tretej osobe odovzdajte spolu s ním aj všetky dokumenty.

### Určené použitie

Prístroj je určený na brúsenie dreva, plastov a lakov za sucha. Akýkoľvek iný spôsob používania alebo modifikácia sa nepovažuje za používanie v súlade s určením a je zdrojom nebezpečenstva úrazu. Za škody vzniknuté v dôsledku použitia v rozpore s určeným účelom výrobcu nepreberá žiadnu zodpovednosť. Prístroj nie je určený na priemyselné použitie.

### Vybavenie

- 1 úchytná plocha
- 2 odblokovacie tlačidlo
- 3 nádoba na zachytávanie prachu
- 3a Vrečko na prach
- 4 prípojka (odsávanie)
- 5 adaptér na externé odsávanie prachu
- 6 brúsna doska (štvoruholník)
- 7 brúsny list
- 8 brúsna doska (trojuholník dole)
- 9 brúsna doska (trojuholník hore)
- 10 spínač ZAP/VYP

### Rozsah dodávky

- 1 penta brúska
- 3 brúsne papiere (zrornosť 120)
- 1 nádoba na zachytávanie prachu
- 1 adaptér na externé odsávanie prachu
- 1 návod na obsluhu

### Technické údaje

Menovité napätie	230 V ~, 50 Hz (striedavý prúd)
Menovitý príkon	200 W
Menovitá otáčky	$n_0$ 14 000 min <sup>-1</sup>
Menovitý kmitočet	$n_0$ 28 000 min <sup>-1</sup>
Rozmery brúsneho listu	štvoruholník 112 x 112 mm trojuholník 93 x 93 x 92 mm
Trieda ochrany	II/□ (dvojitá izolácia)

### Informácie o hluku a vibráciách

Nameraná hodnota hluku zistená podľa EN 62841. Vyhodnotená hodnota hladiny hluku A elektrického náradia je typicky:

Hladina akustického tlaku	$L_{PA} = 78,5$ dB (A)
Hladina akustického výkonu	$L_{WA} = 89,5$ dB (A)
Neurčitost	K = 3 dB



### Nosiť ochranu sluchu!

Hodnoty vibrácií (súčet vektorov troch smerov) zisťované podľa EN 62841:

Emisná hodnota vibrácií	$a_h = 5,71$ m/s <sup>2</sup>
Neurčitost	K = 1,5 m/s <sup>2</sup>

## UPOZORNENIE

- ▶ Uvedené celkové hodnoty vibrácií a uvedené hodnoty emisie hluku boli merané podľa normovaného skúšobného postupu a môžu sa použiť na porovnanie jedného elektrického náradia s druhým.
- ▶ Uvedené celkové hodnoty vibrácií a uvedené hodnoty emisie hluku sa môžu tiež použiť na predbežný odhad zaťaženia.

## ⚠ VÝSTRAHA!

- ▶ Emisie vibrácií a hluku sa môžu líšiť od uvedených hodnôt počas skutočného používania elektrického náradia, v závislosti od spôsobu, akým sa elektrické náradie používa, obzvlášť od druhu obrobku.
- ▶ Pokúste sa zaťaženie udržať podľa možnosti na čo najnižšej hodnote. Príkladom opatrení na zníženie zaťaženia vibráciami je nosenie rukavíc pri používaní náradia a obmedzenie pracovného času. Musia sa pritom zohľadniť všetky podiely prevádzkového cyklu (napríklad časy, v priebehu ktorých je elektrické náradie vypnuté a časy, počas ktorých je náradie síce zapnuté, ale beží bez zaťaženia).



## Všeobecné bezpečnostné pokyny pre elektrické náradie

### ⚠ VÝSTRAHA!

- ▶ Prečítajte si všetky bezpečnostné pokyny, upozornenia, ilustrácie a technické údaje, ktorými je opatrené toto elektrické náradie. Zanedbania pri dodržiavaní nasledujúcich pokynov môžu mať za následok zásah elektrickým prúdom, požiar a/alebo ťažké poranenia.

### Pre prípad budúceho použitia uschovajte všetky bezpečnostné pokyny a upozornenia.

V bezpečnostných pokynoch používaný pojem „elektrické náradie“ sa týka elektrického náradia napájaného zo siete (so sieťovým vedením) a elektrického náradia prevádzkovaného s akumulátorom (bez sieťového vedenia).

## 1. Bezpečnosť na pracovisku

- a) Udržiavajte svoje pracovisko v čistote a dobre osvetlené. Neporiadok a neosvetlené pracovné oblasti môžu viesť k úrazom.
- b) Nepracujte s elektrickým náradím na miestach s nebezpečenstvom výbuchu, na ktorých sa nachádzajú horľavé kvapaliny, plyny alebo prach. Z elektrického náradia vychádzajú iskry, ktoré môžu tento prach alebo plyny zapáliť.
- c) Počas používania elektrického náradia zabráňte prístupu detí a iných osôb. Pri odvrátení pozornosti môžete stratiť kontrolu nad elektrickým náradím.

## 2. Elektrická bezpečnosť

- a) Prípojná zástrčka elektrického náradia musí byť vhodná pre danú zásuvku. Zástrčka sa nesmie žiadnym spôsobom meniť. Spolu s elektrickým náradím, ktoré má ochranné uzemnenie, nepoužívajte žiadne sieťové adaptéry. Nezmenené zástrčky a vhodné zásuvky znižujú riziko zásahu elektrickým prúdom.
- b) Vyvarujte sa telesnému kontaktu s uzemnenými povrchmi ako sú potrubia, vykurovacie telesá, sporáky a chladničky. Ak je vaše telo uzemnené, hrozí zvýšené riziko zásahu elektrickým prúdom.
- c) Chráňte elektrické náradie pred dažďom alebo vlhkosťou. Vniknutie vody do elektrického náradia zvyšuje riziko zásahu elektrickým prúdom.
- d) Nepoužívajte pripojovacie vedenie na iné účely, ako napr. na nosenie, zavesenie elektrického náradia alebo na vyťahovanie zástrčky z elektrickej zásuvky. Pripojovacie vedenie udržiavajte mimo zdrojov tepla, oleja, ostrých hrán alebo pohybujúcich sa častí prístroja. Poškodené alebo zamotané pripojovacie vedenia zvyšujú riziko zásahu elektrickým prúdom.
- e) Ak pracujete s elektrickým náradím vonku, používajte len také predlžovacie vedenia, ktoré sú schválené na vonkajšie použitie. Použitie predlžovacieho vedenia vhodného pre vonkajšie prostredie zníži riziko zásahu elektrickým prúdom.

f) Ak nie je možné zabrániť prevádzke elektrického náradia vo vlhkom prostredí, použite prúdový chránič. Používanie prúdového chrániča znižuje riziko zásahu elektrickým prúdom.

### 3. Bezpečnosť osôb

- a) Buďte vždy pozorní a dávajte pozor na to, čo robíte a pri práci s elektrickým náradím postupujte s rozvahou. Nepoužívajte elektrické náradie, ak ste unavení alebo ak ste pod vplyvom drog, alkoholu alebo liekov. Aj okamih nepozornosti pri používaní elektrického náradia môže spôsobiť vážne zranenia.
- b) **Vždy noste osobné ochranné prostriedky a ochranné okuliare.** Nosenie osobných ochranných prostriedkov, ako je maska proti prachu, protišmyková bezpečnostná obuv, ochranná prilba alebo ochrana sluchu, podľa druhu a použitia elektrického náradia, znižuje riziko poranení.
- c) **Zabráňte neúmyselnému uvedeniu do prevádzky.** Pred zapojením napájania elektrického náradia do siete a/alebo akumulátora a pred jeho zdvíhaním a prenášaním sa presvedčte, či je vypnuté. Ak máte pri prenášaní elektrického náradia prst na spínači, alebo ak elektrické náradie zapojíte do zdroja elektrického prúdu zapnuté, môže to viesť k úrazom.
- d) **Skôr než zapnete elektrické náradie, odstráňte nastavovacie náradie alebo kľúč na skrutky.** Náradie alebo kľúč, ktorý sa nachádza na otáčajúcej sa časti elektrického náradia, môže spôsobiť zranenia.
- e) **Vyhýbajte sa neprirozenému držaniu tela.** Majte pevný postoj a udržiavajte stále rovnováhu. Taktom môžete elektrické náradie lepšie kontrolovať v neočakávaných situáciách.
- f) **Noste vhodný odev.** Nenoste voľný odev ani šperky. Vlasy a odev sa musia udržiavať v bezpečnej vzdialenosti od pohyblivých dielov. Voľný odev, šperky alebo dlhé vlasy sa môžu zachytiť pohyblivými časťami elektrického náradia.
- g) **Ak je možná montáž zariadení na odsávanie a zachytávanie prachu, musia sa tieto pripojiť a používať správne.** Používanie odsávania prachu môže zredukovať ohrozenie prachom.

h) **Nenechajte sa ukolísať falošnou istotou a nepovznášajte sa nad bezpečnostné predpisy pre elektrické náradia, aj keď ste po viacnásobnom použití oboznámení s elektrickým náradím.** Neodborná manipulácia môže v rámci zlomku sekundy viesť k ťažkým poraneniam.

### 4. Manipulácia s elektrickým náradím a jeho použitie

- a) **Nepreťažujte elektrické náradie.** Pri svojej práci používajte len na tento účel určené elektrické náradie. So správnym elektrickým náradím pracujete lepšie a bezpečnejšie v uvedenom rozsahu jeho výkonu.
- b) **Nepoužívajte elektrické náradie s poškodeným spínačom.** Elektrické náradie, ktoré sa nedá zapnúť alebo vypnúť, je nebezpečné a musí sa opraviť.
- c) **Pred vykonávaním nastavení na prístroji, výmenou vložených nástrojov alebo pred odložením elektrického náradia vytiahnite zástrčku z elektrickej zásuvky a/alebo odstráňte odoberateľný akumulátor.** Toto preventívne opatrenie zabraňuje neúmyselnému spusteniu elektrického náradia.
- d) **Nepoužívané elektrické náradie uschovávajte mimo dosahu detí.** Nedovoľte používať elektrické náradie osobám, ktoré s ním nie sú oboznámené alebo si neprečítali tieto pokyny. Elektrické náradie je nebezpečné, ak ho použijú neskúsené osoby.
- e) **Elektrické náradie a vložený nástroj starostlivo udržiavajte.** Skontrolujte, či pohyblivé diely fungujú bezchybne a nie sú zaseknuté, či niektoré diely nie sú zlomené alebo poškodené tak, aby bola obmedzená funkcia elektrického náradia. Pred použitím elektrického náradia nechajte opraviť poškodené časti. Veľa úrazov je spôsobených nedostatočnou údržbou elektrického náradia.
- f) **Rezné nástroje udržiavajte ostré a čisté.** Starostlivo udržiavané rezné nástroje s ostrými reznými hranami sa menej zasekávajú a ľahšie sa dajú viesť.

- g) Elektrické náradie, príslušenstvo, vložené nástroje atď. používajte v súlade s týmito pokynmi. Zohľadnite pritom pracovné podmienky a činnosť, ktorú budete vykonávať. Použitie elektrického náradia na iný ako určený účel použitia môže mať za následok nebezpečné situácie.
- h) Rukoväte a úchopné plochy udržiavajte suché, čisté a bez oleja a tuku. Klzké rukoväte a úchopné plochy neumožňujú bezpečnú obsluhu a kontrolu elektrického náradia v nepredvídateľných situáciách.

## 5. Servis

- a) Elektrické náradie smie opravovať len kvalifikovaný odborný personál a len za použitia originálnych náhradných dielov. Takto sa zabezpečí, že zostane zachovaná bezpečnosť elektrického náradia.

## Bezpečnostné upozornenia špecifické pre prístroj

### Na zabránenie riziku poranenia a požiaru, ako aj ohrozeniam zdravia

- Ak pracujete vonku, zapojte prístroj prostredníctvom (FI) ochranného spínača proti chybovému prúdu s vypínacím prúdom maximálne 30 mA.
- Používajte len predĺžovací kábel určený na prácu vo vonkajšom prostredí.
- Obrobok zaistíte. Na pevné upnutie obrobku používajte upínacie prípravky/zverák. Takto je pridržiavaný bezpečnejšie ako vašou rukou.
- V prípade nebezpečenstva okamžite vyťahnite sieťovú zástrčku zo zásuvky.
- Sieťový kábel ved'te vždy od prístroja smerom dozadu.
- **NEBEZPEČENSTVO POŽIARU V DŮSLEDKU ISKRENIA!** Keď brúsíte kovy, môže dôjsť k iskreniu. Dbajte preto bezpodmienečne pozor na to, aby ste neohrozili žiadne osoby a aby žiadne horľavé materiály neboli v blízkosti pracovnej oblasti.

### VÝSTRAHA! TOXICKÝ PRACH!

- ▶ Prach z materiálov, ako sú nátery s obsahom olova, niektoré druhy dreva a kov, môže byť zdraviu škodlivý. Kontakt s týmto pachom alebo jeho vdýchnutie môže predstavovať ohrozenie obsluhujúcej osoby alebo osôb, ktoré sa nachádzajú v blízkosti.

### VÝSTRAHA! OHROZENIE SPŔSOBENÉ PRACHOM!

- ▶ V prípade dlhšieho obrábania dreva a najmä pri obrábaní materiálov, pri ktorých vznikajú zdraviu škodlivé prachy, zapojte prístroj do vhodného externého odsávacieho zariadenia. Noste ochranné okuliare a protiprachovú masku!
- Pri obrábaní plastov, farieb, lakov a pod. sa postarajte o dostatočné vetranie.
- Nenapúšťajte materiály ani obrábané plochy tekutinami obsahujúcimi rozpúšťadlá.
- Vyhňte sa brúseniu farieb s obsahom olova alebo iných zdraviu škodlivých materiálov.
- Materiál obsahujúci azbest sa nesmie opracovávať. Azbest sa považuje za rakovinotvornú látku.
- Prístroj je určený na suché brúsenie plôch dreva, plastov, kovov a tmelov, ako aj lakovaných povrchov.
- Neobrábajte žiadne navlhčené materiály alebo vlhké plochy. Vniknutie vody do elektrického náradia zvyšuje riziko zásahu elektrickým prúdom.
- Počas práce držte prístroj vždy pevne oboma rukami.
- V žiadnom prípade si neopierajte ruky vedľa alebo pred zariadením ani o obrábanú plochu, lebo v prípade pošmyknutia hrozí nebezpečenstvo poranenia.
- Skôr než prístroj odložíte, vždy ho vypnite a brúsny list nechaťe dokmitať.

- Pri prestávkach v práci, pred všetkými prácami na prístroji (napr. pri výmene brúsneho papiera) a pri nepoužívaní vždy vytiahnite zástrčku zo zásuvky.
- Prístroj musí byť vždy čistý, suchý a bez oleja alebo mazacieho tuku.

### Originálne príslušenstvo/prídavné zariadenia

- Používajte len príslušenstvo a prídavné zariadenia, ktoré sú uvedené v návode na obsluhu. Použitie iných ako v návode na obsluhu uvedených, vložených nástrojov alebo iného príslušenstva môže znamenať nebezpečenstvo poranenia.

## Používanie

### Zapnutie a vypnutie

#### Zapnutie

- ◆ Stlačte spínač ZAP/VYP **10** do polohy „I“.

#### Vypnutie

- ◆ Stlačte spínač ZAP/VYP **10** do polohy „0“.

### Upevnenie brúsneho listu

#### **⚠ VÝSTRAHA!**

- ▶ Pred akoukoľvek prácou na prístroji vždy vytiahnite sieťovú zástrčku zo zásuvky.

#### **UPOZORNENIE**

- ▶ Pred upevnením nového brúsneho listu **7** odstráňte všetok prach a nečistoty z brúsnej dosky **6**, **8** a **9**.
- ▶ Dbajte na to, aby sa odsávacie otvory na brúsnom papieri a brúsnej doske zhodovali.
- ◆ Priložte brúsny list **7** priliehavo na jednej strane brúsnej dosky **6**, **8** a **9**.
- ◆ Následne položte brúsny list **7** na brúsnu dosku **6**, **8** a **9** a pevne ho pritlačte.

Rôzne materiály potrebujú rôzne zrnitosti listu, aká zrnitosť je vhodná pre aké práce, si môžete prečítať v našich nezáväzných odporúčaniach v časti „Pracovné pokyny, tipy a triky“.

## Odsávanie prachu



### Noste ochrannú protiprachovú masku!

#### **⚠ VÝSTRAHA!** **NEBEZPEČENSTVO POŽIARU!**



- ▶ Pri prácach s elektrickým náradím, ktoré má nádobou na zachytávanie prachu **3** alebo sa dá pomocou zariadenia na odsávanie prachu zapojiť do vysávača, hrozí nebezpečenstvo požiaru! Pri nepriaznivých podmienkach, napr. v prípade iskrenia, pri brúsení kovov alebo zvyškov kovov v dreve, sa môže drevený prach v papierovom vrecku (alebo filtračnom vrecku vysávača) vznietiť. Môže sa to stať hlavne vtedy, ak sa drevený prach zmieša so zvyškami laku alebo inými chemickými látkami a brúsený materiál je po dlhom obrábaní horúci. Bezpodmienečne sa preto vyhňte prehriatiu brúseného materiálu a prístroja a pred pracovnými prestávkami vždy vyprázdňte nádobu na zachytávanie prachu **3** alebo vrecko vysávača.

### Odsávanie prachu s nádobou na zachytávanie prachu

#### Nasadenie nádoby na zachytávanie prachu

- ◆ Nádobu na zachytávanie prachu **3** nasuňte na prístroj. Symbol  na nádobe na zachytávanie prachu **3** vedte na symbol  na prístroji. Nádobu na zachytávanie prachu **3** otočte na symbol , aby ste ju zablokovali (pozri detailný obrázok horná vyklápacia strana).

#### Odmontovanie nádoby na zachytávanie prachu

- ◆ Symbol  na nádobe na zachytávanie prachu **3** otočte na symbol  na prístroji (pozri detailný obrázok horná vyklápacia strana). Vytiahnite z prístroja nádobu na zachytávanie prachu **3**.

### UPOZORNENIE

- ▶ Ak chcete zabezpečiť optimálny výkon odsávania, musíte nádobu na zachytávanie prachu **3** včas vyprázdniť a vyklepať. Urobíte to tak, že stlačíte odblokovacie tlačidlo **2**, aby bolo možné z prístroja odobrať zadnú časť nádoby na zachytávanie prachu **3**. Teraz vytiahnite vrecko na prach **3a**. Vrecko na prach **3a** dôkladne vyčistíte tak, že z neho vyklepete nečistoty.
- ▶ Na odsávanie prachu potrebujete dierované brúsne listy.

### Odsávanie prachu pomocou externého odsávania

#### Zapojenie

- ◆ Za účelom odsávania prachu pomocou vysávača zastrčíte saciu hadicu schváleného zariadenia na odsávanie prachu (napr. dielenského vysávača) do prípojky **4**.

### UPOZORNENIE

- ▶ V prípade potreby použijete adaptér **5** jeho vsunutím do prípojky **4**.

#### Odstránenie

- ◆ Hadicu zariadenia na odsávanie prachu stiahnite z prípojky **4**, príp. z adaptéra **5**.

### Pracovné pokyny, tipy a triky

- ◆ Prístrojom pohybujte paralelne, v plochých kruhoch alebo striedavo pozdĺžne a priečne.
- ◆ Prístroj neprítlačajte. Brúsne listy sa zachytia a tým sa zhorší brúsny výkon.
- ◆ Občas vyčistíte brúsny list **7** vysávačom.
- ◆ Nikdy nebrúste tým istým brúsnym listom **7** ōzne materiály (napr. drevo a následne kov).

V nasledujúcej tabuľke nájdete nezáväzné hodnoty, ktoré vám uľahčia voľbu brúsneho listu **7**.

Drevo	Brúsny list/ zrornosť
Obrábanie dreva	40–240
Predbrusovanie, napr. drsných, neohobľovaných hranolov a dosiek	40, 60
Rovinné brúsenie	80, 100, 120
Jemné brúsenie tvrdého dreva	180, 240

Farby/laky	Brúsny list/ zrornosť
Obrábanie vrstiev farebných/lakovaných náterov alebo základných náterov, ako sú plnidlá a tmely	40–320
Odbrusovanie farby	40, 60
Brúsenie základných náterových farieb	80, 100, 120
Záverečné brúsenie základných náterov pred lakovaním	180, 240, 320

## Údržba a čistenie

### VÝSTRAHA! NEBEZPEČENSTVO PORANENIA!

- ▶ Pred akoukoľvek prácou na prístroji vždy vytiahnite sieťovú zástrčku zo zásuvky.
- Vyčistíte prístroj ihneď po skončení práce.
- Na čistenie prístroja nepoužívajte žiadne ostré predmety. Do vnútra prístroja sa nesmú dostať žiadne tekutiny.
- Na čistenie krytu používajte suchú utierku. V žiadnom prípade nepoužívajte benzín, rozpúšťadlá alebo čistiadla, ktoré sú agresívne voči umelým hmotám. Na dôkladné vyčistenie prístroja je potrebný vysávač.
- Vetracie otvory musia byť vždy voľné.
- Zachytený brúsny prach odstráňte štetcom.



## Likvidácia



Obal sa skladá z ekologických materiálov, ktoré môžete zlikvidovať v miestnych recyklačných strediskách.



### Elektrické náradie neodhadzujte do komunálneho odpadu!

Podľa európskej smernice č. 2012/19/EU o starých elektrických a elektronických zariadeniach a jej zapracovanie do národného práva sa opotrebované elektrické náradia musia zbierať oddelene a musia sa ekologicky spracovať.

Informácie o možnostiach likvidácie doslúženého prístroja dostanete na obecnej alebo mestskej správe.



Obal zlikvidujte ekologicky.

Dbajte na označenie na rôznych obalových materiáloch a triedte ich osobitne.

Obalové materiály sú označené skratkami (a) a číslicami (b) s nasledujúcim významom: 1–7: plasty, 20–22: papier a lepenka, 80–98: kompozitné materiály.



Informácie o možnostiach likvidácie výrobku, ktorý doslúžil, získate od svojej obecnej alebo mestskej samosprávy.

## Záruka spoločnosti Kompennass Handels GmbH

Vážená zákaznička, vážený zákazník, na tento prístroj máte záruku 3 roky od dátumu zakúpenia. V prípade nedostatkov tohto výrobku máte práva vyplývajúce zo zákona voči predajcovi tohto výrobku. Tieto Vaše práva vyplývajúce zo zákona nie sú obmedzené našou zárukou, uvedenou nižšie.

### Záručné podmienky

Záručná doba začína plynúť dátumom zakúpenia. Prosím, uschovajte si pokladničný blok. Tento bude potrebný ako dôkaz o zakúpení.

Ak v priebehu troch rokov od dátumu zakúpenia tohto výrobku dôjde k chybe materiálu alebo výrobnnej chybe, výrobok vám – podľa nášho uváženia – bezplatne opravíme, vymeníme alebo uhradíme kúpnu cenu. Podmienkou tohto záručného plnenia je, že počas trojročnej lehoty sa poškodený prístroj a doklad o zakúpení (pokladničný blok) predloží so stručným opisom, v čom spočíva nedostatok prístroja a kedy sa vyskytol.

Ak je chyba pokrytá našou zárukou, zašleme Vám späť opravený alebo nový výrobok. Opravu alebo výmenu výrobku nezačína plynúť žiadna nová záručná doba.

### Záručná doba a zákonné nároky na odstránenie chýb

Záručná doba sa záručným plnením nepredĺži. To platí aj pre vymenené a opravené diely. Poškodenia a chyby zistené prípadne už pri kúpe, sa musia hlásiť okamžite po vybalení. Po uplynutí záručnej doby podliehajú prípadné opravy poplatku.

### Rozsah záruky

Prístroj bol starostlivo vyrobený v súlade s prísnyimi smernicami kvality a pred dodaním bol svedomito preskúšaný.

Záručné plnenie sa vzťahuje na chyby materiálu alebo výrobné chyby. Táto záruka sa nevzťahuje na časti výrobku, ktoré sú vystavené bežnému opotrebovaniu a preto ich možno pokladať za rýchlo opotrebitelné diely, ani na poškodenia krehkých dielov, ako sú napríklad spínače alebo diely vyrobené zo skla.

Táto záruka zaniká v prípade poškodenia výrobku neodborným používaním alebo neodbornou údržbou. Na správne používanie výrobku sa musia presne dodržiavať všetky pokyny, uvedené v návode na obsluhu. Bezpodmienečne sa musí zabrániť použitiu alebo úkonom, ktoré sa v návode na obsluhu neodporúčajú alebo pred ktorými sa varuje.

Výrobok je určený len na súkromné použitie a nie na priemyselné používanie. Záruka zaniká pri nesprávnom a neodbornom zaobchádzaní, pri použití násilia a pri zásahoch, ktoré neboli vykonané našim autorizovaným servisom.

### Záručná doba neplatí pri

- normálnom opotrebovaní kapacity akumulátora
- komerčnom používaní výrobku
- poškodení alebo zmene výrobku zákazníkom
- nerešpektovaní predpisov týkajúcich sa bezpečnosti a údržby, chybách obsluhy
- škodách v dôsledku elementárnych udalostí

### Vybavenie v prípade záruky

Na zaručenie rýchleho vybavenia Vašej žiadosti postupujte podľa nasledujúcich pokynov:

- Na všetky otázky majte pripravený pokladničný doklad a číslo výrobku (napr. IAN 12345) ako doklad o nákupe.
- Číslo výrobku nájdete na typovom štítku na výrobku, na gravúre na výrobku, na titulnej stránke návodu na obsluhu (dole vľavo) alebo ako nálepku na zadnej alebo spodnej strane výrobku.
- Ak dôjde k funkčným poruchám alebo iným nedostatkom, kontaktujte najprv nižšie uvedené servisné oddelenie **telefonicky** alebo **e-mailom**.
- Výrobok, zaevidovaný ako poruchový, môžete potom spolu s dokladom o nákupe (pokladničný blok) a uvedením popisu chyby a dátumu, kedy k nej došlo, bezplatne odoslať na adresu servisného strediska, ktorá Vám bude oznámená.



Na webovej stránke [www.lidl-service.com](http://www.lidl-service.com) si môžete stiahnuť tieto a mnoho ďalších príručiek, videá o výrobkoch a inštalácii softvéru.

Pomocou tohto QR-kódu sa dostanete priamo na stránku servisu Lidl ([www.lidl-service.com](http://www.lidl-service.com)) a pomocou zadania čísla výrobku (IAN) 365102\_2101 otvoríte váš návod na obsluhu.

## Servis

**SK Servis Slovensko**

Tel. 0850 232001

E-Mail: [kompernass@lidl.sk](mailto:kompernass@lidl.sk)

IAN 365102\_2101

## Dovozca

Majte na pamäti, že nižšie uvedená adresa nie je adresou servisného strediska. Najprv kontaktujte uvedené servisné stredisko.

KOMPERNASS HANDELS GMBH

BURGSTRASSE 21

44867 BOCHUM

NEMECKO

[www.kompernass.com](http://www.kompernass.com)

## Preklad originálneho vyhlásenia o zhode

My, spoločnosť KOMPERNASS HANDELS GMBH, zodpovedná osoba za dokumentáciu: pán Semi Uguzlu, BURGSTR. 21, 44867 BOCHUM, DEUTSCHLAND/NEMECKO vyhlasujeme, že tento výrobok je v súlade s nasledovnými normami, normatívnymi dokumentmi a smernicami ES:

**Smernica o strojových zariadeniach**  
(2006/42/EC)

**Elektromagnetická kompatibilita**  
(2014/30/EU)

**Smernica RoHS**  
(2011/65/EU)\*

\* Výhradnú zodpovednosť za vydanie tohto vyhlásenia o zhode nesie výrobca. Vyššie opísaný predmet vyhlásenia je v súlade s predpismi smernice č. 2011/65/EU Európskeho parlamentu a Rady z 8. júna 2011 o obmedzení používania určitých nebezpečných látok v elektrických a elektronických zariadeniach.

### Použité harmonizované normy

EN 62841-1: 2015

EN 62841-2-4: 2014

EN 55014-1: 2017

EN 55014-2: 2015

EN 61000-3-2: 2014

EN IEC 61000-3-2: 2019

EN 61000-3-3: 2013

EN 61000-3-3:2013/A1: 2019

EN 50581: 2012

**Typ/označenie prístroja:** Penta brúska PPS 200 C2

**Rok výroby:** 02–2021

**Sériové číslo:** IAN 365102\_2101

Bochum, 08.02.2021



Semi Uguzlu  
– Manažér kvality –

Technické zmeny v zmysle ďalšieho vývoja sú vyhradené.

# Inhaltsverzeichnis

<b>Einleitung</b> .....	<b>42</b>
Bestimmungsgemäßer Gebrauch .....	42
Ausstattung .....	42
Lieferumfang .....	42
Technische Daten .....	42
<b>Allgemeine Sicherheitshinweise für Elektrowerkzeuge</b> .....	<b>43</b>
1. Arbeitsplatzsicherheit .....	43
2. Elektrische Sicherheit .....	43
3. Sicherheit von Personen .....	44
4. Verwendung und Behandlung des Elektrowerkzeugs .....	44
5. Service .....	45
Gerätespezifische Sicherheitshinweise .....	45
Originalzubehör/-zusatzgeräte .....	46
<b>Bedienung</b> .....	<b>46</b>
Ein- und ausschalten .....	46
Schleifblatt befestigen .....	46
Staub absaugen .....	47
Arbeitshinweise, Tipps und Tricks .....	47
<b>Wartung und Reinigung</b> .....	<b>48</b>
<b>Entsorgung</b> .....	<b>48</b>
<b>Garantie der Kompernaß Handels GmbH</b> .....	<b>49</b>
<b>Service</b> .....	<b>50</b>
<b>Importeur</b> .....	<b>50</b>
<b>Original-Konformitätserklärung</b> .....	<b>51</b>

## PENTASCHLEIFER PPS 200 C2

### Einleitung

Wir beglückwünschen Sie zum Kauf Ihres neuen Gerätes. Sie haben sich damit für ein hochwertiges Produkt entschieden. Die Bedienungsanleitung ist Teil dieses Produkts. Sie enthält wichtige Hinweise für Sicherheit, Gebrauch und Entsorgung. Machen Sie sich vor der Benutzung des Produkts mit allen Bedien- und Sicherheitshinweisen vertraut. Benutzen Sie das Produkt nur wie beschrieben und für die angegebenen Einsatzbereiche. Händigen Sie alle Unterlagen bei Weitergabe des Produkts an Dritte mit aus.

### Bestimmungsgemäßer Gebrauch

Der Pentaschleifer, nachfolgend Gerät genannt, ist zum trockenen Schleifen von Holz, Kunststoffen und Lacken geeignet. Jede andere Verwendung oder Veränderung gilt als nicht bestimmungsgemäß und birgt erhebliche Unfallgefahren. Für aus bestimmungswidriger Verwendung entstandene Schäden übernimmt der Hersteller keine Haftung. Das Gerät ist nicht für den gewerblichen Einsatz bestimmt.

### Ausstattung

- ❶ Grifffläche
- ❷ Entriegelungstaste
- ❸ Staubfangbox
- ❹ Staubbeutel
- ❺ Anschluss (Absaugung)
- ❻ Adapter für externe Staubabsaugung
- ❼ Schleifplatte (Viereck)
- ❽ Schleifblatt
- ❾ Schleifplatte (Dreieck unten)
- ❿ Schleifplatte (Dreieck oben)
- ⓫ EIN-/AUS-Schalter

### Lieferumfang

- 1 Pentaschleifer
- 3 Schleifblätter (Körnung 120)
- 1 Staubfangbox
- 1 Adapter für externe Staubabsaugung
- 1 Bedienungsanleitung

### Technische Daten

Nennspannung	230 V ~, 50 Hz (Wechselstrom)
Nennaufnahme	200 W
Nenn Drehzahl	$n_0$ 14000 min <sup>-1</sup>
Nennschwingzahl	$n_0$ 28000 min <sup>-1</sup>
Schleifblattabmessungen	Viereck 112 x 112 mm Dreieck 93 x 93 x 92 mm
Schutzklasse	II/□ (Doppelisolierung)

### Geräusch- und Vibrationsinformationen

Messwert für Geräusch ermittelt entsprechend EN 62841. Der A-bewertete Geräuschpegel des Elektrowerkzeugs beträgt typischerweise:

Schalldruckpegel	$L_{PA} = 78,5$ dB (A)
Schallleistungspegel	$L_{WA} = 89,5$ dB (A)
Unsicherheit	$K = 3$ dB



### Gehörschutz tragen!

Schwingungswerte (Vektorsumme dreier Richtungen) ermittelt entsprechend EN 62841:

Schwingungsemissionswert	$a_h = 5,71$ m/s <sup>2</sup>
Unsicherheit	$K = 1,5$ m/s <sup>2</sup>

### HINWEIS

- Die angegebenen Schwingungsgesamtwerte und die angegebenen Geräuschemissionswerte sind nach einem genormten Prüfverfahren gemessen worden und können zum Vergleich eines Elektrowerkzeugs mit einem anderen verwendet werden.
- Die angegebenen Schwingungsgesamtwerte und die angegebenen Geräuschemissionswerte können auch zu einer vorläufigen Einschätzung der Belastung verwendet werden.

**⚠️ WARNUNG!**

- ▶ Die Schwingungs- und Geräuschemissionen können während der tatsächlichen Benutzung des Elektrowerkzeugs von den Angabewerten abweichen, abhängig von der Art und Weise, in der das Elektrowerkzeug verwendet wird, insbesondere, welche Art von Werkstück bearbeitet wird.
- ▶ Versuchen Sie, die Belastung so gering wie möglich zu halten. Beispielhafte Maßnahmen zur Verringerung der Vibrationsbelastung sind das Tragen von Handschuhen beim Gebrauch des Werkzeugs und die Begrenzung der Arbeitszeit. Dabei sind alle Anteile des Betriebszyklus zu berücksichtigen (beispielsweise Zeiten, in denen das Elektrowerkzeug abgeschaltet ist, und solche, in denen es zwar eingeschaltet ist, aber ohne Belastung läuft).



**Allgemeine Sicherheitshinweise für Elektrowerkzeuge**

**⚠️ WARNUNG!**

- ▶ Lesen Sie alle Sicherheitshinweise, Anweisungen, Bilderungen und technischen Daten, mit denen dieses Elektrowerkzeug versehen ist. Versäumnisse bei der Einhaltung der nachfolgenden Anweisungen können elektrischen Schlag, Brand und/oder schwere Verletzungen verursachen.

**Bewahren Sie alle Sicherheitshinweise und Anweisungen für die Zukunft auf.**

Der in den Sicherheitshinweisen verwendete Begriff „Elektrowerkzeug“ bezieht sich auf netzbetriebene Elektrowerkzeuge (mit Netzleitung) und auf akkubetriebene Elektrowerkzeuge (ohne Netzleitung).

**1. Arbeitsplatzsicherheit**

- a) Halten Sie Ihren Arbeitsbereich sauber und gut beleuchtet. Unordnung und unbeleuchtete Arbeitsbereiche können zu Unfällen führen.

- b) Arbeiten Sie mit dem Elektrowerkzeug nicht in explosionsgefährdeter Umgebung, in der sich brennbare Flüssigkeiten, Gase oder Stäube befinden. Elektrowerkzeuge erzeugen Funken, die den Staub oder die Dämpfe entzünden können.
- c) Halten Sie Kinder und andere Personen während der Benutzung des Elektrowerkzeugs fern. Bei Ablenkung können Sie die Kontrolle über das Elektrowerkzeug verlieren.

**2. Elektrische Sicherheit**

- a) Der Anschlussstecker des Elektrowerkzeugs muss in die Steckdose passen. Der Stecker darf in keiner Weise verändert werden. Verwenden Sie keine Adapterstecker gemeinsam mit schutzgeerdeten Elektrowerkzeugen. Unveränderte Stecker und passende Steckdosen verringern das Risiko eines elektrischen Schlages.
- b) Vermeiden Sie Körperkontakt mit geerdeten Oberflächen wie von Rohren, Heizungen, Herden und Kühlschränken. Es besteht ein erhöhtes Risiko durch elektrischen Schlag, wenn Ihr Körper geerdet ist.
- c) Halten Sie Elektrowerkzeuge von Regen oder Nässe fern. Das Eindringen von Wasser in ein Elektrowerkzeug erhöht das Risiko eines elektrischen Schlages.
- d) Zweckenfremden Sie die Anschlussleitung nicht, um das Elektrowerkzeug zu tragen, aufzuhängen oder um den Stecker aus der Steckdose zu ziehen. Halten Sie die Anschlussleitung fern von Hitze, Öl, scharfen Kanten oder sich bewegenden Teilen. Beschädigte oder verwickelte Anschlussleitungen erhöhen das Risiko eines elektrischen Schlages.
- e) Wenn Sie mit einem Elektrowerkzeug im Freien arbeiten, verwenden Sie nur Verlängerungsleitungen, die auch für den Außenbereich zugelassen sind. Die Anwendung einer für den Außenbereich geeigneten Verlängerungsleitung verringert das Risiko eines elektrischen Schlages.

f) Wenn der Betrieb des Elektrowerkzeugs in feuchter Umgebung nicht vermeidbar ist, verwenden Sie einen Fehlerstromschutzschalter. Der Einsatz eines Fehlerstromschutzschalters vermindert das Risiko eines elektrischen Schlages.

### 3. Sicherheit von Personen

- a) Seien Sie aufmerksam, achten Sie darauf, was Sie tun, und gehen Sie mit Vernunft an die Arbeit mit einem Elektrowerkzeug. Benutzen Sie kein Elektrowerkzeug, wenn Sie müde sind oder unter dem Einfluss von Drogen, Alkohol oder Medikamenten stehen. Ein Moment der Unachtsamkeit beim Gebrauch des Elektrowerkzeugs kann zu ernsthaften Verletzungen führen.
- b) Tragen Sie persönliche Schutzausrüstung und immer eine Schutzbrille. Das Tragen persönlicher Schutzausrüstung, wie Staubmaske, rutschfeste Sicherheitsschuhe, Schutzhelm oder Gehörschutz, je nach Art und Einsatz des Elektrowerkzeugs, verringert das Risiko von Verletzungen.
- c) Vermeiden Sie eine unbeabsichtigte Inbetriebnahme. Vergewissern Sie sich, dass das Elektrowerkzeug ausgeschaltet ist, bevor Sie es an die Stromversorgung und/oder den Akku anschließen, es aufnehmen oder tragen. Wenn Sie beim Tragen des Elektrowerkzeugs den Finger am Schalter haben oder das Elektrowerkzeug eingeschaltet an die Stromversorgung anschließen, kann dies zu Unfällen führen.
- d) Entfernen Sie Einstellwerkzeuge oder Schraubenschlüssel, bevor Sie das Elektrowerkzeug einschalten. Ein Werkzeug oder Schlüssel, der sich in einem drehenden Teil des Elektrowerkzeugs befindet, kann zu Verletzungen führen.
- e) Vermeiden Sie eine abnormale Körperhaltung. Sorgen Sie für einen sicheren Stand und halten Sie jederzeit das Gleichgewicht. Dadurch können Sie das Elektrowerkzeug in unerwarteten Situationen besser kontrollieren.

f) Tragen Sie geeignete Kleidung. Tragen Sie keine weite Kleidung oder Schmuck. Halten Sie Haare und Kleidung fern von sich bewegenden Teilen. Lockere Kleidung, Schmuck oder lange Haare können von sich bewegenden Teilen erfasst werden.

g) Wenn Staubabsaug- und -auffangeinrichtungen montiert werden können, sind diese anzuschließen und richtig zu verwenden. Die Verwendung einer Staubabsaugung kann Gefährdungen durch Staub verringern.

h) Wiegen Sie sich nicht in falscher Sicherheit und setzen Sie sich nicht über die Sicherheitsregeln für Elektrowerkzeuge hinweg, auch wenn Sie nach vielfachem Gebrauch mit dem Elektrowerkzeug vertraut sind. Achtloses Handeln kann binnen Sekundenbruchteilen zu schweren Verletzungen führen.

### 4. Verwendung und Behandlung des Elektrowerkzeugs

- a) Überlasten Sie das Elektrowerkzeug nicht. Verwenden Sie für Ihre Arbeit das dafür bestimmte Elektrowerkzeug. Mit dem passenden Elektrowerkzeug arbeiten Sie besser und sicherer im angegebenen Leistungsbereich.
- b) Benutzen Sie kein Elektrowerkzeug, dessen Schalter defekt ist. Ein Elektrowerkzeug, das sich nicht mehr ein- oder ausschalten lässt, ist gefährlich und muss repariert werden.
- c) Ziehen Sie den Stecker aus der Steckdose und/oder entfernen Sie den abnehmbaren Akku, bevor Sie Geräteeinstellungen vornehmen, Einsatzwerkzeugteile wechseln oder das Elektrowerkzeug weglegen. Diese Vorsichtsmaßnahme verhindert den unbeabsichtigten Start des Elektrowerkzeugs.
- d) Bewahren Sie unbenutzte Elektrowerkzeuge außerhalb der Reichweite von Kindern auf. Lassen Sie keine Personen das Elektrowerkzeug benutzen, die mit diesem nicht vertraut sind oder diese Anweisungen nicht gelesen haben. Elektrowerkzeuge sind gefährlich, wenn sie von unerfahrenen Personen benutzt werden.

- e) Pflegen Sie Elektrowerkzeuge und Einsatzwerkzeug mit Sorgfalt. Kontrollieren Sie, ob bewegliche Teile einwandfrei funktionieren und nicht klemmen, ob Teile gebrochen oder so beschädigt sind, dass die Funktion des Elektrowerkzeugs beeinträchtigt ist. Lassen Sie beschädigte Teile vor dem Einsatz des Elektrowerkzeuges reparieren. Viele Unfälle haben ihre Ursache in schlecht gewarteten Elektrowerkzeugen.
- f) Halten Sie Schneidwerkzeuge scharf und sauber. Sorgfältig gepflegte Schneidwerkzeuge mit scharfen Schneidkanten verklemmen sich weniger und sind leichter zu führen.
- g) Verwenden Sie Elektrowerkzeug, Einsatzwerkzeug, Einsatzwerkzeuge usw. entsprechend diesen Anweisungen. Berücksichtigen Sie dabei die Arbeitsbedingungen und die auszuführende Tätigkeit. Der Gebrauch von Elektrowerkzeugen für andere als die vorgesehenen Anwendungen kann zu gefährlichen Situationen führen.
- h) Halten Sie Griffe und Griffflächen trocken, sauber und frei von Öl und Fett. Rutschige Griffe und Griffflächen erlauben keine sichere Bedienung und Kontrolle des Elektrowerkzeugs in unvorhergesehenen Situationen.

## 5. Service

- a) Lassen Sie Ihr Elektrowerkzeug nur von qualifiziertem Fachpersonal und nur mit Original-Ersatzteilen reparieren. Damit wird sichergestellt, dass die Sicherheit des Elektrowerkzeugs erhalten bleibt.

## Gerätespezifische Sicherheitshinweise

### Um Verletzungs- und Brandgefahr sowie Gesundheitsgefährdungen zu vermeiden

- Schließen Sie, wenn Sie im Freien arbeiten, das Gerät über einen Fehlerstrom (FI)-Schutzschalter mit maximal 30 mA Auslösestrom an.
- Verwenden Sie nur ein für den Außenbereich zugelassenes Verlängerungskabel.
- Sichern Sie das Werkstück. Benutzen Sie Spannvorrichtungen/Schraubstock, um das Werkstück festzuhalten. Es ist damit sicherer gehalten, als mit Ihrer Hand.
- Ziehen Sie bei Gefahr sofort den Netzstecker aus der Steckdose.
- Führen Sie das Netzkabel immer nach hinten vom Gerät weg.
- **BRANDGEFAHR DURCH FUNKENFLUG!** Wenn Sie Metalle schleifen, entsteht Funkenflug. Achten Sie deshalb unbedingt darauf, dass keine Personen gefährdet werden und sich keine brennbaren Materialien in der Nähe des Arbeitsbereiches befinden.

### **WARNUNG! GIFTIGE STÄUBE!**

- ▶ Stäube von Materialien wie bleihaltigem Anstrich, einigen Holzarten und Metall können gesundheitsschädlich sein. Die Berührung oder das Einatmen dieser Stäube kann eine Gefährdung für die Bedienperson oder in der Nähe befindliche Personen darstellen.

### **WARNUNG! GEFÄHRDUNG DURCH STAUB!**

- ▶ Schließen Sie bei längerem Bearbeiten von Holz und insbesondere wenn Materialien bearbeitet werden, bei denen gesundheitsgefährdende Stäube entstehen, das Gerät an eine geeignete externe Staubabsaugvorrichtung an. Tragen Sie Schutzbrille und Staubschutzmaske!
- Sorgen Sie bei der Bearbeitung von Kunststoffen, Farben, Lacken, etc. für ausreichende Belüftung.
- Tränken Sie Materialien oder zu bearbeitende Flächen nicht mit lösungsmittelhaltigen Flüssigkeiten.
- Vermeiden Sie das Schleifen von bleihaltigen Farben oder anderen gesundheitsschädlichen Materialien.
- Asbesthaltiges Material darf nicht bearbeitet werden. Asbest gilt als krebserregend.



- Das Gerät ist für trockenes Flächenschleifen von Holz, Kunststoff, Metall und Spachtelmasse sowie lackierten Oberflächen ausgelegt.
- Bearbeiten Sie keine angefeuchteten Materialien oder feuchte Flächen. Das Eindringen von Wasser in ein Elektrogerät erhöht das Risiko eines elektrischen Schlages.
- Halten Sie das Gerät während der Arbeit immer fest mit beiden Händen.
- Stützen Sie auf keinen Fall die Hände neben oder vor dem Gerät und der zu bearbeitenden Fläche ab, da bei einem Abrutschen Verletzungsgefahr besteht.
- Das Gerät immer ausschalten und das Schleifblatt **7** ausschwingen lassen, bevor Sie das Gerät ablegen.
- Ziehen Sie bei Arbeitspausen, vor allen Arbeiten am Gerät (z. B. Wechsel des Schleifpapiers) und bei Nichtgebrauch immer den Netzstecker aus der Steckdose.
- Das Gerät muss stets sauber, trocken und frei von Öl oder Schmierfetten sein.
- Halten Sie das Elektrowerkzeug an den isolierten Griffflächen, da die Schleiffläche die eigene Anschlussleitung treffen kann. Das Beschädigen einer spannungsführenden Leitung kann metallene Geräteteile unter Spannung setzen und zu einem elektrischen Schlag führen.

### Originalzubehör/-zusatzgeräte

- Benutzen Sie nur Zubehör und Zusatzgeräte, die in der Bedienungsanleitung angegeben sind. Der Gebrauch anderer als in der Bedienungsanleitung empfohlener Einsatzwerkzeuge oder anderen Zubehörs kann eine Verletzungsgefahr für Sie bedeuten.

## Bedienung

### Ein- und ausschalten

#### Einschalten

- ◆ Drücken Sie den Schalter EIN/AUS **10** in die Position „I“.

#### Ausschalten

- ◆ Drücken Sie den Schalter EIN/AUS **10** in die Position „0“.

### Schleifblatt befestigen

#### **WARNUNG!**

- ▶ Bevor Sie Arbeiten am Gerät durchführen, ziehen Sie immer den Netzstecker aus der Steckdose.

#### **HINWEIS**

- ▶ Entfernen Sie vor dem Befestigen eines neuen Schleifblattes **7** Staub und Schmutz von der Schleifplatte **6**, **8** und **9**.
- ▶ Achten Sie auf Übereinstimmung der Absauglöcher am Schleifblatt und Schleifplatte.
- ◆ Setzen Sie das Schleifblatt **7** an einer Seite der Schleifplatte **6**, **8** und **9** bündig an.
- ◆ Legen Sie das Schleifblatt **7** anschließend auf die Schleifplatte **6**, **8** und **9** auf und drücken Sie es fest.

Verschiedene Materialien benötigen unterschiedliche Körnungen, welche Körnung für welche Arbeiten geeignet ist, lesen Sie in unseren unverbindlichen Empfehlungen unter „Arbeitshinweise, Tipps und Tricks“.

## Staub absaugen



Tragen Sie eine Staubschutzmaske!

### **⚠️ WARNUNG! BRANDGEFAHR!**



- ▶ Beim Arbeiten mit Elektrowerkzeugen, die über eine Staubfangbox ③ verfügen oder durch eine Staubabsaugvorrichtung mit dem Staubsauger verbunden werden können, besteht Brandgefahr! Unter ungünstigen Bedingungen, wie z. B. bei Funkenflug, beim Schleifen von Metall oder Metallresten in Holz, kann sich Holzstaub im Staubsaugbeutel (oder im Staubbeutel des Staubsaugers) selbst entzünden. Dies kann insbesondere dann geschehen, wenn der Holzstaub mit Lackresten oder anderen chemischen Stoffen vermischt ist und das Schleifgut nach langem Arbeiten heiß ist. Vermeiden Sie deshalb unbedingt eine Überhitzung des Schleifguts und des Gerätes und entleeren Sie vor Arbeitspausen stets die Staubfangbox ③ bzw. den Staubbeutel des Staubsaugers.

## Staubabsaugung mit Staubfangbox

### Staubfangbox aufsetzen

- ◆ Schieben Sie die Staubfangbox ③ auf das Gerät. Führen Sie dabei das -Symbol auf der Staubfangbox ③ an das -Symbol auf dem Gerät. Drehen Sie die Staubfangbox ③ auf das -Symbol, um sie zu verriegeln (siehe Detailabbildung obere Ausklappseite).

### Staubfangbox abnehmen

- ◆ Drehen Sie das -Symbol auf der Staubfangbox ③ auf das -Symbol auf dem Gerät (siehe Detailabbildung obere Ausklappseite). Ziehen Sie die Staubfangbox ③ vom Gerät ab.

### HINWEIS

- ▶ Um eine optimale Absaugleistung zu gewährleisten, die Staubfangbox ③ rechtzeitig leeren und ausklopfen. Drücken Sie dazu die Entriegelungstaste ②, um den hinteren Teil der Staubfangbox ③ vom Gerät abzunehmen. Ziehen Sie nun den Staubbeutel ③a ab. Reinigen Sie den Staubbeutel ③a gründlich durch Ausklopfen.

### HINWEIS

- ▶ Für die Staubabsaugung brauchen Sie geölte Schleifblätter.

## Staubabsaugung per Fremdabsaugung

### Anschließen

- ◆ Zur Staubabsaugung mittels Staubsauger schieben Sie den Saugschlauch einer zulässigen Staubabsaugvorrichtung (z. B. eines Werkstattstaubsaugers) in den Anschluss ④.

### HINWEIS

- ▶ Verwenden Sie falls nötig den Adapter ⑤, indem Sie ihn in den Anschluss ④ schieben.

### Entnehmen

- ◆ Ziehen Sie den Schlauch der Staubabsaugvorrichtung vom Anschluss ④, bzw. ggf. vom Adapter ⑤ ab.

## Arbeitshinweise, Tipps und Tricks

- ◆ Bewegen Sie das Gerät parallel, flächig kreisend oder wechselnd längs und quer.
- ◆ Das Gerät nicht aufdrücken. Die Schleifblätter setzen sich zu und verschlechtern somit die Schleifleistung.
- ◆ Reinigen Sie hin und wieder das Schleifblatt ⑦ mit dem Staubsauger.
- ◆ Schleifen Sie nie mit dem gleichen Schleifblatt ⑦ unterschiedliche Materialien (z. B. Holz und anschließend Metall).

In der nachfolgenden Tabelle finden Sie unverbindliche Werte, die Ihnen die Ermittlung des Schleifblattes ⑦ erleichtern.

Holz	Schleifblatt/Körnung
Bearbeitung von Holz	40-240
Vorschleifen z. B. von rauhen, ungehobelten Balken und Brettern	40, 60
Planschleifen	80, 100, 120
Feinschleifen harter Hölzer	180, 240

Farbe/Lacke	Schleifblatt/Körnung
Bearbeitung von Farb-/Lackschichten oder Grundierungen wie Füller und Spachtel	40-320
Abschleifen von Farbe	40, 60
Schleifen von Vorstreifarbe	80, 100, 120
Endschliff von Grundierungen vor der Lackierung	180, 240, 320

## Wartung und Reinigung

### **⚠️ WARNUNG! VERLETZUNGSGEFAHR!**

- ▶ Bevor Sie Arbeiten am Gerät durchführen, ziehen Sie immer den Netzstecker aus der Steckdose.
- Reinigen Sie das Gerät, direkt nach Abschluss der Arbeit.
- Keine scharfen Gegenstände zur Reinigung des Gerätes verwenden. Es dürfen keine Flüssigkeiten in das Innere des Gerätes gelangen.
- Verwenden Sie zum Reinigen des Gehäuses ein trockenes Tuch. Verwenden Sie auf keinen Fall Benzin, Lösungsmittel oder Reiniger, die Kunststoff angreifen. Zur gründlichen Reinigung des Gerätes wird ein Staubsauger benötigt.
- Lüftungsöffnungen müssen immer frei sein.
- Entfernen Sie anhaftenden Schleifstaub mit einem Pinsel.

## Entsorgung



Die Verpackung besteht aus umweltfreundlichen Materialien, die Sie über die örtlichen Recyclingstellen entsorgen können.



### **Werfen Sie Elektrowerkzeuge nicht in den Hausmüll!**

Gemäß Europäischer Richtlinie 2012/19/EU über Elektro- und Elektronik-Altgeräte und Umsetzung in nationales Recht müssen verbrauchte Elektrowerkzeuge getrennt gesammelt und einer umweltgerechten Wiederverwertung zugeführt werden.

Möglichkeiten zur Entsorgung des ausgedienten Gerätes erfahren Sie bei Ihrer Gemeinde- oder Stadtverwaltung.



Entsorgen Sie die Verpackung umweltgerecht. Beachten Sie die Kennzeichnung auf den verschiedenen Verpackungsmaterialien und trennen Sie diese gegebenenfalls gesondert. Die Verpackungsmaterialien sind gekennzeichnet mit Abkürzungen (a) und Ziffern (b) mit folgender Bedeutung: 1-7: Kunststoffe, 20-22: Papier und Pappe, 80-98: Verbundstoffe.



Möglichkeiten zur Entsorgung des ausgedienten Produkts erfahren Sie bei Ihrer Gemeinde- oder Stadtverwaltung.

## Garantie der Kompernaß Handels GmbH

Sehr geehrte Kundin, sehr geehrter Kunde,

Sie erhalten auf dieses Gerät 3 Jahre Garantie ab Kaufdatum. Im Falle von Mängeln dieses Produkts stehen Ihnen gegen den Verkäufer des Produkts gesetzliche Rechte zu. Diese gesetzlichen Rechte werden durch unsere im Folgenden dargestellte Garantie nicht eingeschränkt.

### Garantiebedingungen

Die Garantiefrist beginnt mit dem Kaufdatum. Bitte bewahren Sie den Kassenbon gut auf. Dieser wird als Nachweis für den Kauf benötigt.

Tritt innerhalb von drei Jahren ab dem Kaufdatum dieses Produkts ein Material- oder Fabrikationsfehler auf, wird das Produkt von uns – nach unserer Wahl – für Sie kostenlos repariert, ersetzt oder der Kaufpreis erstattet. Diese Garantieleistung setzt voraus, dass innerhalb der Dreijahresfrist das defekte Gerät und der Kaufbeleg (Kassenbon) vorgelegt und schriftlich kurz beschrieben wird, worin der Mangel besteht und wann er aufgetreten ist.

Wenn der Defekt von unserer Garantie gedeckt ist, erhalten Sie das reparierte oder ein neues Produkt zurück. Mit Reparatur oder Austausch des Produkts beginnt kein neuer Garantiezeitraum.

### Garantiezeit und gesetzliche Mängelansprüche

Die Garantiezeit wird durch die Gewährleistung nicht verlängert. Dies gilt auch für ersetzte und reparierte Teile. Eventuell schon beim Kauf vorhandene Schäden und Mängel müssen sofort nach dem Auspacken gemeldet werden. Nach Ablauf der Garantiezeit anfallende Reparaturen sind kostenpflichtig.

### Garantieumfang

Das Gerät wurde nach strengen Qualitätsrichtlinien sorgfältig produziert und vor Auslieferung gewissenhaft geprüft.

Die Garantieleistung gilt für Material- oder Fabrikationsfehler. Diese Garantie erstreckt sich nicht auf Produktteile, die normaler Abnutzung ausgesetzt sind und daher als Verschleißteile angesehen werden können oder für Beschädigungen an zerbrechlichen Teilen, z. B. Schalter oder Teile, die aus Glas gefertigt sind.

Diese Garantie verfällt, wenn das Produkt beschädigt, nicht sachgemäß benutzt oder gewartet wurde. Für eine sachgemäße Benutzung des Produkts sind alle in der Bedienungsanleitung aufgeführten Anweisungen genau einzuhalten. Verwendungszwecke und Handlungen, von denen in der Bedienungsanleitung abgeraten oder vor denen gewarnt wird, sind unbedingt zu vermeiden.

Das Produkt ist nur für den privaten und nicht für den gewerblichen Gebrauch bestimmt. Bei missbräuchlicher und unsachgemäßer Behandlung, Gewaltanwendung und bei Eingriffen, die nicht von unserer autorisierten Serviceniederlassung vorgenommen wurden, erlischt die Garantie.

### Garantiezeit gilt nicht bei

- normaler Abnutzung der Akkukapazität
- gewerblichen Gebrauch des Produktes
- Beschädigung oder Veränderung des Produktes durch den Kunden
- Missachtung der Sicherheits- und Wartungsvorschriften, Bedienungsfehler
- Schäden durch Elementarereignisse

## Abwicklung im Garantiefall

Um eine schnelle Bearbeitung Ihres Anliegens zu gewährleisten, folgen Sie bitte den folgenden Hinweisen:

- Bitte halten Sie für alle Anfragen den Kassenbon und die Artikelnummer (z. B. IAN 123456) als Nachweis für den Kauf bereit.
- Die Artikelnummer entnehmen Sie bitte dem Typenschild am Produkt, einer Gravur am Produkt, dem Titelblatt der Bedienungsanleitung (unten links) oder dem Aufkleber auf der Rück- oder Unterseite des Produktes.
- Sollten Funktionsfehler oder sonstige Mängel auftreten, kontaktieren Sie zunächst die nachfolgend benannte Serviceabteilung **telefonisch** oder per **E-Mail**.
- Ein als defekt erfasstes Produkt können Sie dann unter Beifügung des Kaufbelegs (Kassenbon) und der Angabe, worin der Mangel besteht und wann er aufgetreten ist, für Sie portofrei an die Ihnen mitgeteilte Serviceanschrift übersenden.



Auf [www.lidl-service.com](http://www.lidl-service.com) können Sie diese und viele weitere Handbücher, Produktvideos und Installationssoftware herunterladen.

Mit diesem QR-Code gelangen Sie direkt auf die Lidl-Service-Seite ([www.lidl-service.com](http://www.lidl-service.com)) und können mittels der Eingabe der Artikelnummer (IAN) 365102\_2101 Ihre Bedienungsanleitung öffnen.

## Service

### DE Service Deutschland

Tel.: 0800 5435 111 (kostenfrei aus dem dt. Festnetz/Mobilfunknetz)  
E-Mail: [kompernass@lidl.de](mailto:kompernass@lidl.de)

### AT Service Österreich

Tel.: 0820 201 222 (0,15 EUR/Min.)  
E-Mail: [kompernass@lidl.at](mailto:kompernass@lidl.at)

### CH Service Schweiz

Tel.: 0842 665566 (0,08 CHF/Min., Mobilfunk max. 0,40 CHF/Min.)  
E-Mail: [kompernass@lidl.ch](mailto:kompernass@lidl.ch)

IAN 365102\_2101

## Importeur

Bitte beachten Sie, dass die folgende Anschrift keine Serviceanschrift ist. Kontaktieren Sie zunächst die benannte Servicestelle.

KOMPERNASS HANDELS GMBH  
BURGSTRASSE 21  
44867 BOCHUM  
DEUTSCHLAND  
[www.kompernass.com](http://www.kompernass.com)

## Original-Konformitätserklärung

Wir, KOMPERNASS HANDELS GMBH, Dokumentenverantwortlicher: Herr Semi Uguzlu, BURGSTR. 21, 44867 BOCHUM, DEUTSCHLAND, erklären hiermit, dass dieses Produkt mit den folgenden Normen, normativen Dokumenten und EG-Richtlinien übereinstimmt:

### Maschinenrichtlinie

(2006/42/EG)

### Elektromagnetische Verträglichkeit

(2014/30/EU)

### RoHS-Richtlinie

(2011/65/EU)\*

\* Die alleinige Verantwortung für die Ausstellung dieser Konformitätserklärung trägt der Hersteller. Der oben beschriebene Gegenstand der Erklärung erfüllt die Vorschriften der Richtlinie 2011/65/EU des Europäischen Parlaments und des Rates vom 8. Juni 2011 zur Beschränkung der Verwendung bestimmter gefährlicher Stoffe in Elektro- und Elektronikgeräten.

### Angewandte harmonisierte Normen

EN 62841-1: 2015

EN 62841-2-4: 2014

EN 55014-1: 2017

EN 55014-2: 2015

EN 61000-3-2: 2014

EN IEC 61000-3-2: 2019

EN 61000-3-3: 2013

EN 61000-3-3:2013/A1: 2019

EN 50581: 2012

**Typ/Gerätebezeichnung:** Pentaschleifer PPS 200 C2

**Herstellungsjahr:** 02-2021

**Seriennummer:** IAN 365102\_2101

Bochum, 08.02.2021



Semi Uguzlu

- Qualitätsmanager -

Technische Änderungen im Sinne der Weiterentwicklung sind vorbehalten.



**KOMPERNASS HANDELS GMBH**

BURGSTRASSE 21

44867 BOCHUM

GERMANY

[www.kompernass.com](http://www.kompernass.com)

Információk állása · Stanje informacij · Stav informací

Stav informácií · Stand der Informationen:

02 / 2021 · Ident.-No.: PPS200C2-022021-1

---

IAN 365102\_2101

